



**CATALOGO
TABELA**

2022

wirquin
IBERICA



MACOLIDE

A pensar em si

e no seu conforto

+351 211 633 633

www.macolide.pt | info@macolide.pt

Cozinhas | Revestimentos | Salas Banho

wirquin

FABRICANTE DE INOVAÇÃO

Expert em equipamento sanitário, Wirquin desenvolve e fabrica produtos e soluções inovadoras que poupam água, espaço e tempo.



TORNEIRA SERVO-VÁLVULA DOBLO



SIFÃO LAVATÓRIO, BIDÊ OU LAVA-LOUÇA
WIRQUIN NEO AIR



TAMPOS DE SANITA

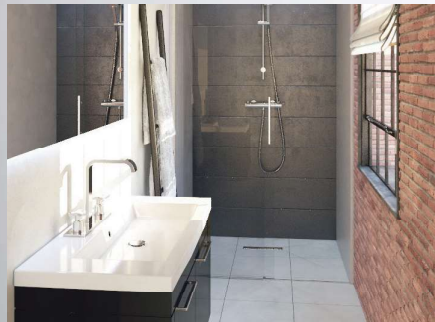

CANALETE E VÁLVULA
DE DUCHE SLIM



CONJUNTO VÁLVULA/SIFÃO LAVATÓRIO
NANO 6.7



ÍNDICE

NOSSA MARCA



- 4 UM GRUPO INTERNACIONAL
- 5 FABRICANTE DE INOVAÇÃO
- 6 UMA EQUIPA EXPERIENTE

UNIVERSO WC



- 7 AUTOCLISMOS DE PLÁSTICO
- 9 MECANISMOS E TORNEIRAS DE ENTRADA DE ÁGUA
- 18 TAMPOS DE SANITA
- 21 LIGAÇÕES WC

UNIVERSO EVACUAÇÃO



- 25 CANALETES E DUCHE Á ITALIANA
- 33 VÁLVULAS DE DUCHE
- 42 VÁLVULAS DE BANHEIRA
- 46 LAVA-LOUÇAS
- 54 LAVATÓRIO / BIDÉ
- 63 LIGAÇÕES - ACESSÓRIOS
- 71 HIDROTERAPIA

- 78 ÍNDICE POR REFERÊNCIA
- 79 GARANTIAS / CONDIÇÕES DE FORNECIMENTOS

NESTE CATÁLOGO:

- > Os preços são de VENDA AO PÚBLICO (recomendados) e não incluem o IVA
- > As principais características normativas estão indicadas segundo o tipo de produto e também o logo  está presente ao lado dos produtos certificados.
- > Como prova de qualidade, Wirquin garante todos os seus produtos (indicação ao lado dos produtos).
- > Pictogramas que facilitam a busca de informação.



UM GRUPO INTERNACIONAL



1977

CRIAÇÃO DA
PRIMEIRA FÁBRICA



10

FILIAIS



5

FÁBRICAS



1200

COLABORADORES
NO MUNDO



A NOSSA MISSÃO

A missão de Wirquin é de melhorar o conforto e higiene nos WC, casas de banhos e cozinhas fornecendo soluções que economizam água, espaço e tempos aos utilizadores finais.

FABRICANTE DE INOVAÇÃO

Wirquin nasceu com a INOVAÇÃO no seu ADN, apostando sempre na diferença. Como pano de fundo permanente, a obsessão de mudar, melhorar e inventar soluções.

O conceito de inovação materializa-se em produtos inteligentes que partilham vários adjetivos:

- > **UNIVERSAL:** em todo o contexto desta palavra
- > **VERSÁTIL:** 1 só produto, várias aplicações
- > **ECONOMIA DE ESPAÇO:** tecnicamente respondendo às tendências de design
- > **ECONOMIA DE TEMPO :** instalação fácil
- > **SEGURANÇA E FIABILIDADE :** pelas certificações oficiais concedidas aos nossos produtos

O Grupo Wirquin projeta cerca de 15 novos produtos por ano que facilitam o dia-a-dia dos particulares, melhoram o desempenho dos profissionais e aumentam a rotação de produtos nos distribuidores.

Os seus equipamentos industriais e a sua capacidade de inovação são os elementos-chave do sucesso da empresa em Portugal e internacionalmente.

UM SISTEMA PRODUTIVO EFICIENTE



I + D



Injeção,
montagem e
embalagem



Controle de
qualidade



Logística

CERTIFICAÇÕES AO SERVIÇO DOS CLIENTES



Com as certificações ISO, a Wirquin afirma o seu compromisso com a fiabilidade do produto, o atendimento ao cliente e o seu desejo de desenvolvimento e gestão sustentável da sua organização.

Como garantia de qualidade e fiabilidade, várias referências têm certificação NF. A marcação de um produto com o logótipo NF garante que o produto satisfaz os critérios das exigências do mercado.

UMA EQUIPA COMERCIAL EXPERIENTE

Organização comercial

Em cada dia a nossa equipa comercial está à sua disposição.

Cobertura nacional: Wirquin tem à disposição técnicos comerciais que abrangem todo o Território Nacional.

Escritório 232 450 582

Serviço Comercial 937 267 050

E-mail: wirquiniberica@sapo.pt



Assistência técnica personalizada

O nosso serviço de assistência técnica atende, responde e aconselha.

Telefone Zona Norte/Centro: 934 267 050

Telefone Zona Lisboa/Algarve 936 348 821

Telefone Zona Alentejo 962 679 205

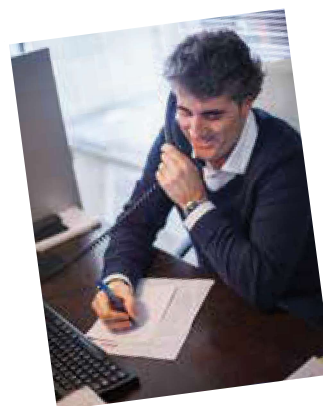



UNIVERSO WC



AUTOCLISMO BAIXO



Referência	50717468
Descrição	REVISO: AUTOCLISMO BAIXO 3/6L
Código de barras	3375537174652
Colisagem	01/10
Packaging	Caixa
Tipo de descarga	Dupla descarga
Desenho	<ul style="list-style-type: none"> • Design contemporâneo • Acabamento branco brilhante • Botão Pressão cromado
Fixação / ligação	<ul style="list-style-type: none"> • Fixações incluídas • Fixação traseira para evitar o efeito de inclinação da cisterna • Distância mínima/máxima entre suportes/buracos: 132mm/240mm
Caraterísticas Principais	<ul style="list-style-type: none"> • Mecanismo com cabo • Torneira lateral ultracompacta servo-válvula TOPY
Preço	86,90 €

Garantia
10
ANOS

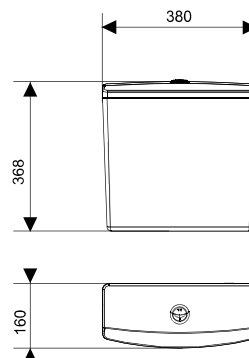

AUCLISMO COMPACTO COM LAVA-MÃOS



Referência	50720090
Descrição	ISEO : AUTOCLISMO COMPACTO 3/6L
Código de barras	3375537200122
Colisagem	01/04
Packaging	Caixa
Tipo de descarga	Dupla descarga
Caraterísticas Principais	<ul style="list-style-type: none"> • 2 em 1: autoclismo + lava-mãos • Mecanismo com cabo 3/6L • Torneira Lateral • Lavatório incluído • Acabamento branco • Botão de pressão • Isolamento termico • Eixo regulável de fixação à sanita • Estabilidade reforçada (batente para encosto a parede)
Preço	189,22 €

Garantia
10
ANOS

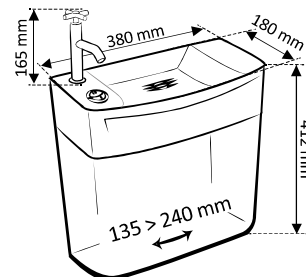



MECANISMOS E TORNEIRAS DE ENTRADA DE ÁGUA

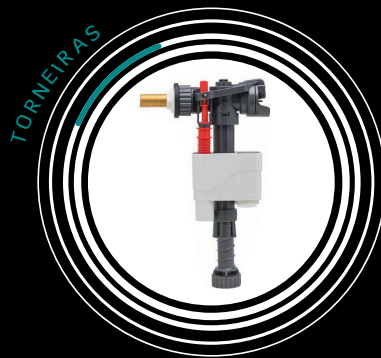

TORNEIRAS

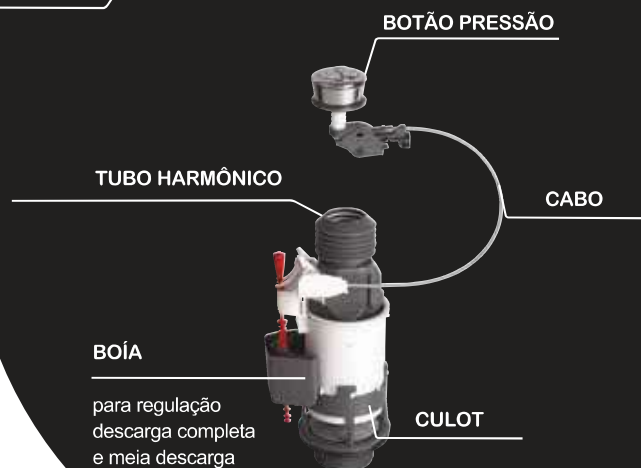
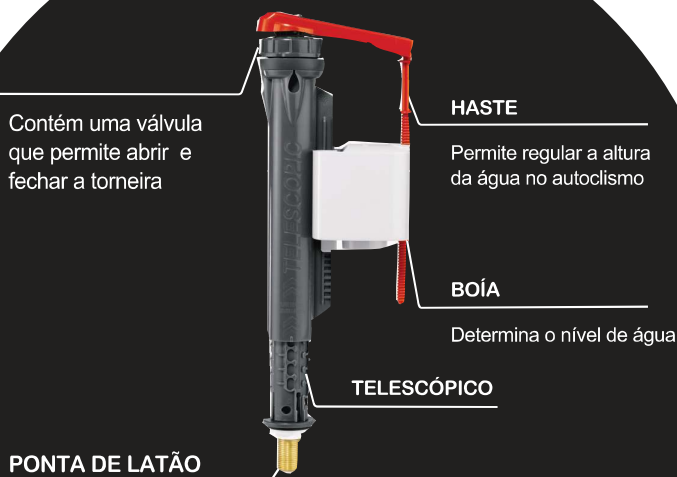

MECANISMOS

A NORMA NF PARA OS MECANISMOS DE DESCARGA E AS TORNEIRAS DE ENTRADA DE ÁGUA

Principais critérios



PARA O MECANISMO DE DESCARGA NF 076

- > **DÉBITO MÍNIMO DE TRANSBORDAMENTO:** em caso de enchimento contínuo de água o tubo harmônico garante a evacuação da água para a sanita sem inundações.
- > **ESFORÇO SOBRE O BOTÃO PRESSÃO:** < 2 kg.
- > **RESISTÊNCIA:** 200 000 ciclos mínimo.
- > **VEDAÇÃO:** junta de clapet.
- > **DÉBITO DA DESCARGA:** ≥ 2,2 L/s para descarga completa e 2,5 L/s para meia descarga.

PARA A TORNEIRA DE ENTRADA NF 076

- > **RESISTE A PICOS DE PRESSÃO** até 20 bares.
- > **RESISTÊNCIA:** funciona de 0,5 à 10 bares.
- > **ANTI-SIFONAGEM:** anti retorno da água para o circuito de água potável da cisterna.
- > **TELESCÓPICO:** adapta-se à altura do autoclismo.
- > **RESISTÊNCIA:** 200 000 ciclos mínimo.
- > **CONFORTO ACÚSTICO:** (Classe 1: menos de 20 decibéis, classe 2: de 20 a 30 decibéis).
- > **ENCHIMENTO RÁPIDO:** 3 L/min a 0,5 bares. O débito a 3 bares é de 12L/min.

MECANISMO 3/6L + TORNEIRA MW2 + TORNEIRA INFERIOR



Referência	MW35099
Código de barras	-----
Packaging	Saco
Colisagem	01/25
Altura do autoclismo	300 à 420 mm
Diâmetro do buraco da tampa	Ø 14 mm à Ø 46 mm
Comando do mecanismo	com cabo
Torneira de Entrada de água	<ul style="list-style-type: none"> • Ponta latão 3/8 • Servo-válvula • Regulação por parafuso • Telescópico • Boia com proteção
Caraterísticas Principais	<ul style="list-style-type: none"> • 100% completo para uma instalação nova • Tubo harmônico • Economia de água: dupla descarga 3/6L • Ajuste automático à altura do autoclismo
Preço	41,46 €

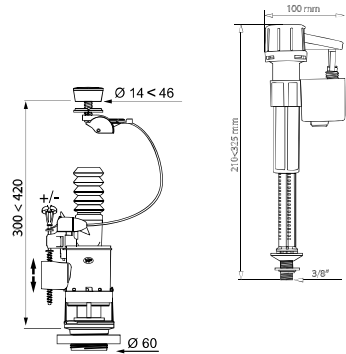

MECANISMO 3/6L + TORNEIRA MW2 + JOLLYFILL INFERIOR



Referência	MW35199
Código de barras	-----
Packaging	Saco
Colisagem	01/25
Altura do autoclismo	300 à 420 mm
Diâmetro do buraco da tampa	Ø 14 mm à Ø 46 mm
Comando do mecanismo	com cabo
Torneira de Entrada de água	<ul style="list-style-type: none"> • Ponta latão 3/8 • Servo-válvula • Regulação por parafuso • Cabeça giratória • Telescópico • Boia com proteção
Caraterísticas Principais	<ul style="list-style-type: none"> • 100% completo para uma instalação nova • Tubo harmônico • Economia de água: dupla descarga 3/6L • Ajuste automático à altura do autoclismo
Preço	40,46 €

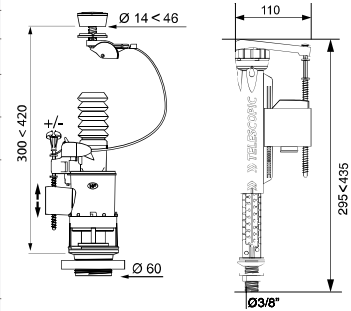

MECANISMO 3/6L + TORNEIRA MW2 + TOPY



Referência	MW63199
Código de barras	-----
Packaging	Saco
Colisagem	01/25
Altura do autoclismo	300 à 420 mm
Diâmetro do buraco da tampa	Ø 14 mm à Ø 46 mm
Comando do mecanismo	com cabo
Torneira de Entrada de água	<ul style="list-style-type: none"> • Ponta latão 3/8 • Servo-válvula • Regulação por parafuso • Cabeça giratória • Ultracompacta • Resiste a picos de pressão de 20 bares
Caraterísticas Principais	<ul style="list-style-type: none"> • 100% completo para uma instalação nova • Tubo harmônico • Economia de água: dupla descarga 3/6L • Ajuste automático à altura do autoclismo
Preço	36,62 €

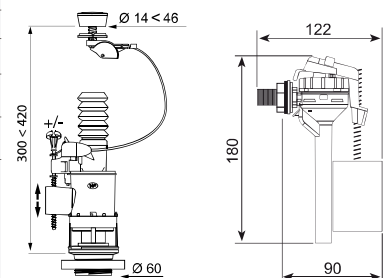

MECANISMO + TORNEIRA MD + TORNEIRA INFERIOR

Garantia 3 ANOS NF



Referência	UNIP35099
Código de barras	-----
Packaging	Saco
Colisagem	01/25
Altura do autoclismo	270 à 440 mm
Diâmetro do buraco da tampa	Ø 14 mm à Ø 46 mm
Comando do mecanismo	com cabo
Torneira de Entrada de água	<ul style="list-style-type: none"> • Ponta latão 3/8 • Servo-válvula • Regulação por parafuso • Telescópico • Boia com proteção
Caraterísticas Principais	<ul style="list-style-type: none"> • 100% completo para uma instalação nova • Simples descarga • Ajuste automático à altura do autoclismo • Compatível com os autoclismos do mercado
Preço	39,65 €

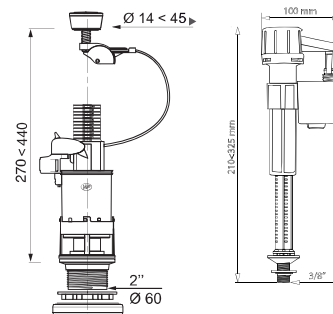

MECANISMO + TORNEIRA MD + JOLLYFILL INFERIOR

Garantia 3 ANOS NF



Referência	UNIP35199
Código de barras	-----
Packaging	Saco
Colisagem	01/25
Altura do autoclismo	270 à 440 mm
Diâmetro do buraco da tampa	Ø 14 mm à Ø 46 mm
Comando do mecanismo	com cabo
Torneira de Entrada de água	<ul style="list-style-type: none"> • Ponta latão 3/8 • Servo-válvula • Regulação por parafuso • Cabeça giratória • Telescópico • Boia com proteção
Caraterísticas Principais	<ul style="list-style-type: none"> • 100% completo para uma instalação nova • Simples descarga • Ajuste automático à altura do autoclismo • Compatível com os autoclismos do mercado
Preço	38,65 €

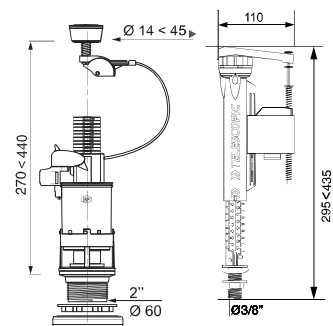

MECANISMO + TORNEIRA MD + TOPY

Garantia 3 ANOS NF



Referência	UNIP63199
Código de barras	-----
Packaging	Saco
Colisagem	01/25
Altura do autoclismo	270 à 440 mm
Diâmetro do buraco da tampa	Ø 14 mm à Ø 46 mm
Comando do mecanismo	com cabo
Torneira de Entrada de água	<ul style="list-style-type: none"> • Ponta latão 3/8 • Servo-válvula • Regulação por parafuso • Cabeça giratória • Ultracompacta • Resiste a picos de pressão de 20 bares
Caraterísticas Principais	<ul style="list-style-type: none"> • 100% completo para uma instalação nova • Simples descarga • Ajuste automático à altura do autoclismo • Compatível com os autoclismos do mercado
Preço	34,81 €

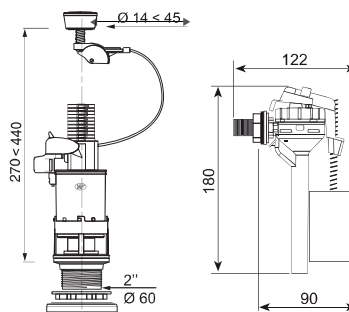

EM BREVE



TOUCHLESS

SEM CONTACTO!

MECANISMO WC SEM CONTACTO



HIGIÉNICO!



SEM ESFORÇO!



CONTROLO DO CONSUMO DE ÁGUA!



Sistema de descarga de infravermelhos. Para controlo total do volume da descarga da água.

As vantagens do produto

- + 100% de higiene: sem contacto com o botão pressão.
- + Intuitivo: deteção de infravermelhos.
- + Controle o seu consumo de água: aproxime a mão da célula azul, a descarga dispara, retire a mão, a descarga para.
- + Fácil montagem: ajuste automático com cabo.

MECANISMO WC TRONIC 2



Referência	10719338
Descrição	E-WC MECANISMO ELECTRONICO SEM CONTACTO
Código de barras	3375537192663
Colisagem	01/18
Packaging	Coque
Sistema de descarga	Cabo
Tipo de descarga	Controlo do consumo de água 1s: meia descarga 3s: descarga completa
Caraterísticas Principais	<ul style="list-style-type: none"> • 100% completo para uma instalação nova • Controle o consumo de água :ao aproximar a mão da célula azul dispara a descarga, retire a mão para a descarga • Ajuste automático com cabo
Preço	91,81 €

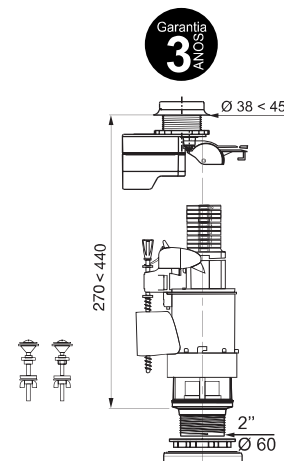

MW2

MECANISMO MW2: MECANISMO WC D3 SYSTEM 3/6L



Referência	10718269
Descrição	MW2: MECANISMO WC D3 SYSTEM 3/6L
Código de barras	3375537182282
Colisagem	01/16
Packaging	Caixa
Sistema de descarga	Cabo
Tipo de descarga	Dupla descarga
Compatibilidade	D3 SYSTEM (compatível com todos os autoclismos standard e ROCA sem desmontar o autoclismo)
Caraterísticas Principais	<ul style="list-style-type: none"> • 100% completo para uma instalação nova • Tubo harmônico
Preço	33,78 €

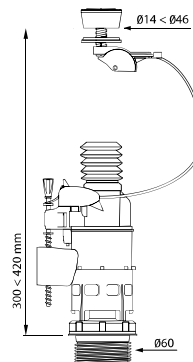

MECANISMO MW2 : MECANISMO WC 3/6L



Referência	14010401
Descrição	MW2: MECANISMO WC 3/6L
Código de barras	3375537139736
Colisagem	01/24
Packaging	Saco
Sistema de descarga	Cabo
Tipo de descarga	Dupla descarga
Compatibilidade	Compatível com todos os autoclismos do mercado
Caraterísticas Principais	<ul style="list-style-type: none"> • 100% completo para uma instalação nova • Tubo harmônico
Preço	22,56 €

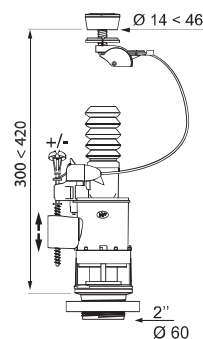

MD

MECANISMO MD: MECANISMO SIMPLES DESCARGA



Referência	UNIP00099
Descrição	MD: MECANISMO WC SIMPLES DESCARGA
Código de barras	-----
Colisagem	01/25
Packaging	Saco
Sistema de descarga	Cabo
Tipo de descarga	Simples descarga
Compatibilidade	Compatível com todos os autoclismos do mercado
Caraterísticas Principais	100% completo para uma instalação nova
Preço	20,75 €

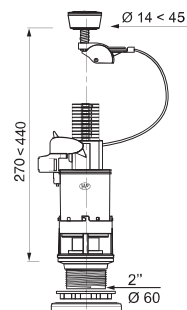

DOBLO

Economizar até **6L** de água por dia*



Preocupado com a poupança de água, Wirquin melhora a sua gama de torneiras de entrada de água adicionando uma nova tecnologia:

BOÍA ENGENHOSA



A BOÍA ENGENHOSA permite o enchimento atrasado do depósito. Graças à sua tecnologia, a torneira funciona uma vez que o tanque está completamente vazio e o mecanismo de descarga fechado.

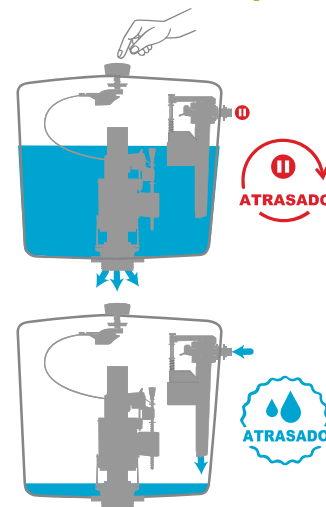

ECONOMIA DE ÁGUA **6L**

TORNEIRA SERVO-VÁLVULA LATERAL OU INFERIOR

DOBLO



Referência	10722271
Descrição	DOBLO: TORNEIRA SERVO-VÁLVULA LATERAL OU INFERIOR
Código de barras	3375537221929
Colisagem	01/08
Packaging	Coque
Entrada	Lateral ou inferior 3/8" em latão
Débito a 3 bares	<ul style="list-style-type: none"> • 9,3 L/min (entrada lateral) • 8,6 L/min (entrada inferior)
Pressão de uso	<ul style="list-style-type: none"> • De 0,2 a 16 bares • Resiste a picos de pressão até 20 bares
Outras Características	<ul style="list-style-type: none"> • Regulação por parafuso • Telescópico e silencioso
Economia de água	Economia até 6 L de água por dia*
Preço	20,61 €

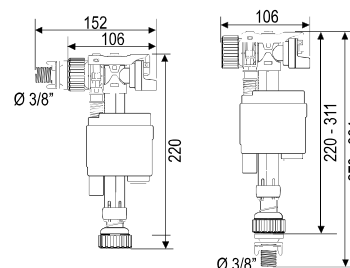

Garantia
3
ANOS

* Cálculo realizado para uma família de 4 pessoas ao substituir uma torneira sem tecnologia por uma de enchimento atrasado.

TORNEIRAS DE ENTRADA DE ÁGUA

TORNEIRA SERVO-VÁLVULA INFERIOR JOLLYFILL



Referência	16110011
Descrição	JOLLYFILL: TORNEIRA TELESCÓPICA SERVO-VÁLVULA INFERIOR
Código de barras	3375537150441
Colisagem	01/36
Packaging	Saco
Entrada	3/8" em latão
Débito a 3 bares	11,6 L/min
Pressão de uso	<ul style="list-style-type: none"> De 0,1 a 16 bares Resiste a picos de pressão até 20 bares
Outras Características	<ul style="list-style-type: none"> Cabeça giratória Boia com proteção Telescópico Regulação por parafuso
Economia de água	Economia até 6 L de água por dia*
Preço	15,90 €

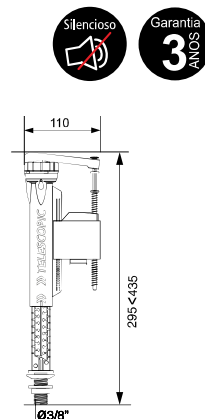

TORNEIRA SERVO-VÁLVULA INFERIOR



Referência	10720231
Descrição	TORNEIRA TELESCÓPICA SERVO-VÁLVULA INFERIOR
Código de barras	3375537201549
Colisagem	01/44
Packaging	Saco
Entrada	3/8" em latão
Débito a 3 bares	12 L/min
Pressão de uso	<ul style="list-style-type: none"> De 0,3 a 14 bares Resiste a picos de pressão até 16 bares
Outras Características	<ul style="list-style-type: none"> Boia com proteção Telescópico Regulação por parafuso
Preço	16,90 €

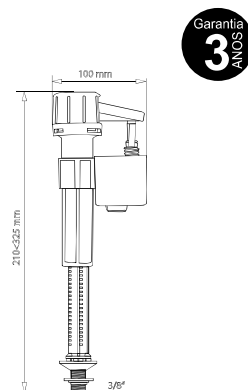

TORNEIRA SERVO-VÁLVULA ULTRA-COMPACTA LATERAL TOPY



Referência	16300501
Descrição	TOPY: TORNEIRA SERVO-VÁLVULA ULTRA-COMPACTA LATERAL
Código de barras	3375537161140
Colisagem	01/40
Packaging	Saco
Entrada	3/8" em latão
Débito a 3 bares	8,4 L/min
Pressão de uso	<ul style="list-style-type: none"> De 0,1 a 16 bares Resiste a picos de pressão até 20 bares
Outras Características	<ul style="list-style-type: none"> Cabeça giratória Ultra-compacta Regulação por parafuso
PVP	12,06 €

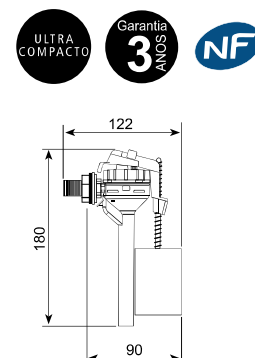

TORNEIRA SERVO-VÁLVULA LATERAL FL89



Referência	16120001
Descrição	FL89 : TORNEIRA ENTRADA SERVO-VÁLVULA LATERAL
Código de barras	3375539053993
Colisagem	01/35
Packaging	Saco
Entrada	3/8" em latão
Débito a 3 bares	13 L/min
Pressão de uso	<ul style="list-style-type: none"> De 0,1 a 10 bares Resiste a picos de pressão até 16 bares
Outras Características	<ul style="list-style-type: none"> Boia com proteção Regulação por parafuso
Preço	19,15 €

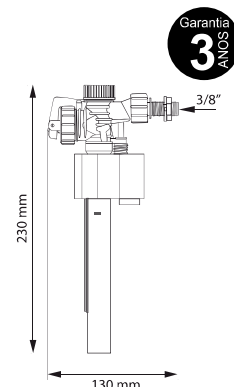

BOTÃO PRESSÃO MW2 : DUPLA DESCARGA



Referência	19008003
Descrição	BOTÃO PRESSÃO MW2
Código de barras	3375539066719
Colisagem	01/10
Packaging	Avulso
Preço	5,47 €

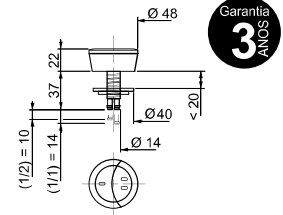

BOTÃO PRESSÃO MD : SIMPLES DESCARGA



Referência	81000028
Descrição	BOTÃO PRESSÃO MD
Código de barras	3375537126781
Colisagem	01/10
Packaging	Avulso
Preço	5,47 €



CABO MECANISMO WC : DUPLA DESCARGA



Referência	19080001
Descrição	CABO MECANISMO WC Dupla descarga
Código de barras	3375537162505
Colisagem	01/10
Packaging	Saco
Carateristicas	Compatível com MW2
Preço	5,77 €



CABO MECANISMO WC : SIMPLES DESCARGA



Referência	81000016
Descrição	CABO MECANISMO WC Simples descarga
Código de barras	3375539066931
Colisagem	01/10
Packaging	Avulso
Carateristicas	Compatível com MD
Preço	4,12 €



JUNTA DE SILICONE DO CORPO CENTRAL



Referência	M25
Descrição	JUNTA DE SILICONE DO CORPO CENTRAL
Código de barras	3375530069115
Colisagem	01/10
Packaging	Saco
Carateristicas	Diâmetro exterior: 95 mm
Preço	2,05 €

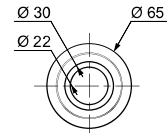

JUNTA DE MOUSSE 26 MM



Referência	M36
Descrição	JUNTA DE MOUSSE 26 MM SANITA/TANQUE
Código de barras	3375536005490
Colisagem	01/10
Packaging	Avulso
Carateristicas	26 mm
Preço	3,74 €



KIT PARAFUSOS FIXAÇÃO SANITA/TANQUE



Referência	81000014
Descrição	KIT FIXAÇÃO SANITA/TANQUE
Código de barras	3375536005490
Colisagem	01/10
Packaging	Saco
Carateristicas	78 mm
Preço	2,75 €

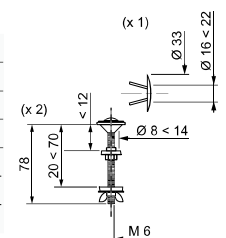



TAMPOS DE SANITA



AMIRAL

Amiral

TAMPO DE SANITA TERMODURO



FORMA «D»

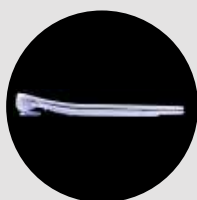

EXTRAPLANO



QUEDA AMORTECIDA

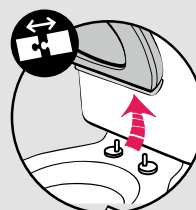

TAMPO DECLIPSÁVEL

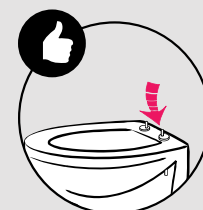

INSTALAÇÃO POR CIMA

TAMPO DE SANITA AMIRAL



Referência	20721280
Descrição	TAMPO DE SANITA AMIRAL
Código de barras	3375537212095
Colisagem	01/04
Packaging	Caixa
Material	Termoduro
Peso	2,2 kg
Fixações	Inox - queda amortecida – tampo declipsável - instalação por cima
Características	<ul style="list-style-type: none"> • Higiene: sistema TOPFIX - tampo declipsável • Silenciosa e segura para as crianças • Alta densidade, alta resistência • Testado em 20.000 ciclos abertura/fecho
Compatibilidade	Sanita em forma de "D" (Nexo, Regina, Oceanus, Nautilus, Image, Estoril, Meridian, Sanlife, Alfa, Urb.y Plus, ONE, ICon, Emma....)
Preço	61,77 €

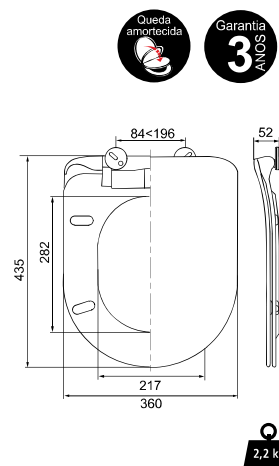

FIXAÇÕES INOX



Referência	20718162
Descrição	KIT FIXAÇÕES INOX
Código de barras	3375537181216
Colisagem	01/10
Packaging	Saco
Características	Fixações INOX
Preço	11,93 €

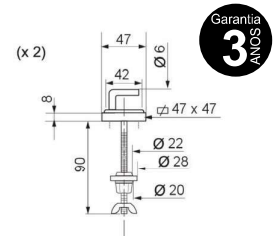

FIRST



CONFORTO E TRANQUILIDADE



ACABAMENTO
ALTA QUALIDADE



TAMPO DE SANITA CASUAL SOFT



Referência	20718747
Descrição	TAMPO DE SANITA FIRST
Código de barras	3375537186945
Colisagem	01/06
Packaging	Caixa
Material	Polipropileno
Peso	1,5 kg
Fixações	PP - queda amortecida
Características	<ul style="list-style-type: none"> • Silenciosa e segura para as crianças • Testado em 10.000 ciclos abertura/fecho
Compatibilidade	Compatibilidade: Victoria (Roca), Elia (Gala), Ola (Jacob Delafon), City (Porcelanosa) ... (sanita com forma redonda)
Preço	36,57 €

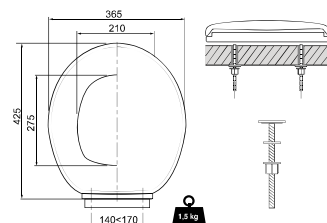

FIXAÇÕES CASUAL SOFT



Referência	20719930
Descrição	KIT FIXAÇÕES CASUAL SOFT
Código de barras	3375537198535
Colisagem	01/06
Packaging	Saco
Características	Compatível com tampo CASUAL SOFT
Preço	3,99 €





LIGAÇÕES WC

FLEXÍVEIS E EXTENSÍVEIS



RÍGIDAS



SEMIRRÍGIDOS



PIPAS WC

A PIPA WC



PIPA WC EXTENSÍVEL COM CURVA



Referência	70718863
Descrição	LIGAÇÃO WC EXTENSÍVEL COM CURVA
Código de barras	3375537188055
Colisagem	01/12
Packaging	Saco
Comprimento	200 < 390 mm
Saída WC	Ø 85 < Ø 105 mm
Ligação ao esgoto	Ø 93/100/110 mm
Preço	31,79 €

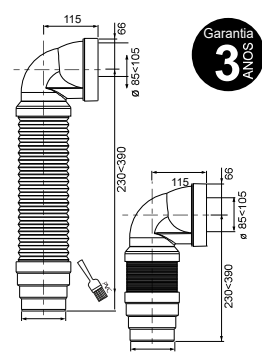

Garantia 3 ANOS

PIPA WC EXTENSÍVEL CON ARMAÇÃO METÁLICA



Referência	71260001
Descrição	LIGAÇÃO WC EXTENSÍVEL CON ARMAÇÃO METÁLICA
Código de barras	3375537140053
Colisagem	01/15
Packaging	Film
Comprimento	260 < 650 mm
Saída WC	Ø 80 < Ø 105 mm
Ligação ao esgoto	Ø 93/100/110 mm
Preço	32,55 €

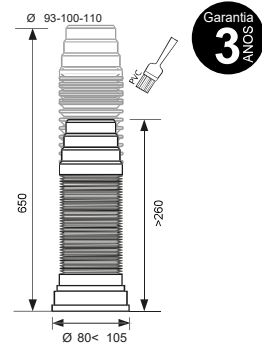

Garantia 3 ANOS

PIPA WC EXTENSÍVEL COM JUNTA AMOVÍVEL



Referência	70120466
Descrição	PIPA EXTENSÍVEL COM JUNTA AMOVÍVEL
Código de barras	5017134146608
Colisagem	01/15
Packaging	Avulso
Comprimento	200 < 340 mm
Saída WC	Ø 93 mm ou Ø 98 < Ø 110 mm
Ligação ao esgoto	Ø 80 < Ø 105 mm
Preço	14,47 €

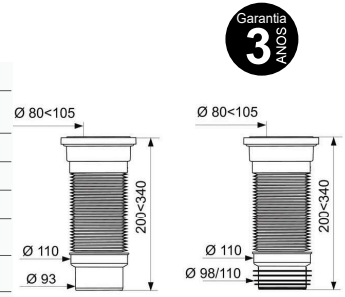

Garantia 3 ANOS

PIPA WC FLEXÍVEL CURTA



Referência	71040102
Descrição	RWBE 1099 : PIPA WC FLEXÍVEL CURTA
Código de barras	3375536018780
Colisagem	01/15
Packaging	Film
Comprimento	280 < 430 mm
Saída WC	Ø 80 / Ø 86 / Ø 90 / Ø 106 / Ø 110 mm
Ligação ao esgoto	Ø 80 < Ø 105 mm
Preço	29,87 €

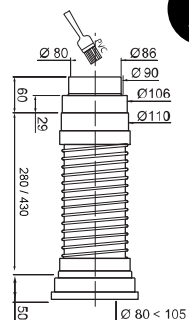

PIPA WC FLEXÍVEL LONGA



Referência	71040002
Descrição	RWBE 1090 : PIPA WC FLEXÍVEL LONGA
Código de barras	3375536025122
Colisagem	01/12
Packaging	Film
Comprimento	360 < 580 mm
Saída WC	Ø 80 / Ø 86 / Ø 90 / Ø 106 / Ø 110 mm
Ligação ao esgoto	Ø 80 < Ø 105 mm
Preço	34,92 €

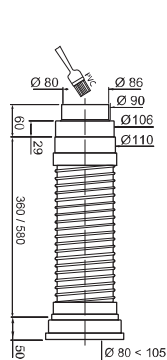

PIPA WC RÍGIDA 90°



Referência	71240201
Descrição	PIPA WC RÍGIDA 90°
Código de barras	3375537130696
Colisagem	01/10
Packaging	Avulso
Comprimento	350 mm
Saída WC	Ø 85 < Ø 105 mm
Ligação ao esgoto	Ø 110 mm
Preço	16,72 €

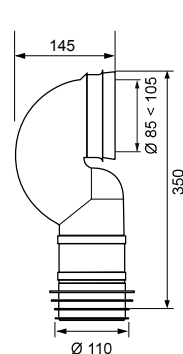

CANHÕES DE SANITA

DIREITO



EXCÊNTRICO



EXCENTRICO 40MM



JUNTA



CANHÃO DE SANITA

DIREITO



Referência	71150001
Descrição	CANHÃO WC DIREITO
Código de barras	3375539051432
Colisagem	01/48
Packaging	Avulso
Rigidez	+
Saída WC	Ø 100 < Ø 105 mm
Ligação ao esgoto	Ø 100 < Ø 110 mm
Preço	3,97 €

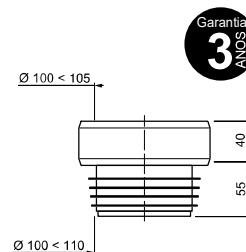

CANHÃO DE SANITA

EXCÊNTRICO 19 MM



Referência	71160001
Descrição	CANHÃO WC EXCENTRICO
Código de barras	3375539051449
Colisagem	01/48
Packaging	Avulso
Rigidez	+
Saída WC	Ø 100 < Ø 105 mm
Ligação ao esgoto	Ø 100 < Ø 110 mm
Preço	3,97 €

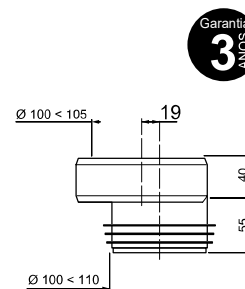

CANHÃO DE SANITA

MÁXIMA EXCENTRICIDADE 40 MM



Referência	RA374PJ+
Descrição	CANHÃO WC EXCENTRICO 40MM
Código de barras	8436013050602
Colisagem	01/33
Packaging	Avulso
Rigidez	++
Saída WC	Ø 100 < Ø 105 mm
Ligação ao esgoto	Ø 100 < Ø 110 mm
Preço	5,77 €

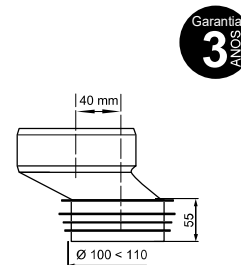



CANALETES E DUCHE Á ITALIANA

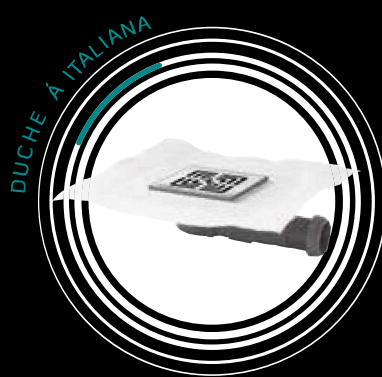

VENISIO SLIM



DESIGN & ESTÉTICO

Grelha reversível: inox escovado ou à personalisar .



DESCUBRA
O CANALETE
VENISIO SLIM
EM VÍDEO!



SISTEMA ANTIRRETORNO COM MEMBRANA DE SILICONE

50 mm



HIGIENE E FÁCIL MANUTENÇÃO

Sistema antirretorno com membrana de silicone.

IMPERMEABILIZAÇÃO GARANTIDA

Instalação com bandas de butyl autocolantes (incluídas no pack).

EXTRA-SLIM

Só 50 mm de altura sob o pavimento



ACABAMENTO PERFEITO

- Regulação da altura graças aos calços de encaixe (+ 2mm)
- Nivele a espessura do azulejo: de 8 a 16 mm



REGULAÇÃO FÁCIL

- Pés reguláveis e montados em rótulas
- Reguláveis em altura



SISTEMA ANTIRRETORNO COM MEMBRANA DE SILICONE

FUNCIÓNAMENTO: Quando a água passa, a membrana abre-se. Sem fluxo de água, a membrana volta a sua forma inicial.

FUNÇÃO: O sistema antirretorno com membrana de silicone substitui o sifão tradicional por um desempenho incomparável.

VANTAGENS: Menor ocupação, 100% antiadores, 100% antirretorno de água e 100% antiinsectos

RESISTÊNCIA: Prova de resistência química: não há deterioração da membrana após testes com vários produtos de limpeza (lixívia, desentupidores...). Produto testado e em conformidade com critérios regulamentares.

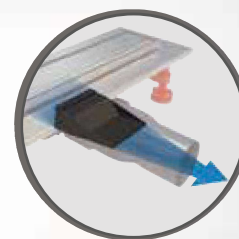

VENISIO SLIM

CANALETE VENISIO SLIM

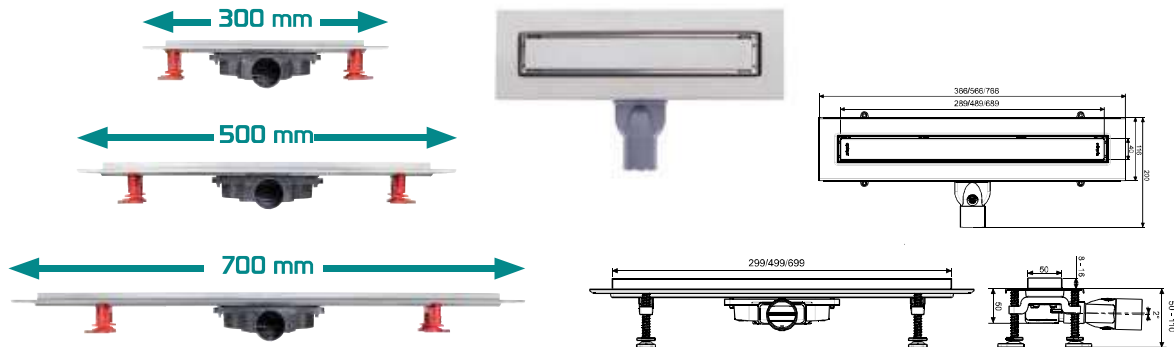

Referência	30721025	30721028	30721031
Descrição	CANALETE VENISIO SLIM 300 MM	CANALETE VENISIO SLIM 500 MM	CANALETE VENISIO SLIM 700 MM
Código de barras	3375537209507	3375537209538	3375537209569
Colisagem	01/06	01/04	01/04
Packaging	Caixa	Caixa	Caixa
Características	<ul style="list-style-type: none"> • SISTEMA ANTIRRETORNO COM MEMBRANA DE SILICONE: garantia 100% sem odores e sem retorno de água • MANUTENÇÃO FÁCIL a membrana é amovível, acessível por cima e equipada de um filtro para reter os cabelos. • Compatível com caixa sifonica • LIGAÇÃO: saída horizontal Ø 40 a colar • ACABAMENTO: quadro e grelha de aço inoxidável <ul style="list-style-type: none"> • DÉBITO EM L/MIN SOB 20 MM DE ÁGUA (SEGUNDO OS CRITÉRIOS DA NORMA NF EN 1253): 35 L/min (conforme os critérios normativos) • ALTURA DO CANALETE SOB O PAVIMENTO: 50 mm • INSTALAÇÃO: Nivelamento da espessura do azulejo: de 8 a 16 mm • ALTURA DE REGULAÇÃO DOS PÉS: de 50 a 110mm 		
Preço	163,97 €	209,37 €	254,02 €

 > Tela impermeável 1500 x 1800 mm: (referencia 30718244) pag.32

VENISIO EXPERT

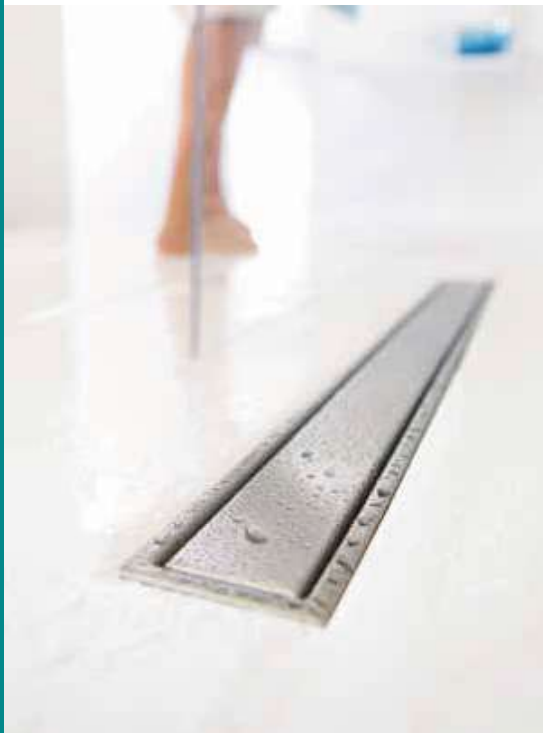

> TECNOLOGIA:

- ▶ Única no mercado, la VENISIO EXPERT é o primeiro canaleta de ducha que utiliza um monobloco sifonado.
- ▶ Vantagens do monobloco sifonado :
 - Altura reduzida 89 mm) : não necessita de uma grande profundidade no solo
 - acesso direto ao sifão para limpeza
 - débito ultrarrápido
 - compatível com caixa sifonica graças ao seu sifão extraível
- ▶ Regulação fácil da altura com a ajuda dos 4 pés.
- ▶ Quadro e grelha reguláveis na altura para corrigir as diferenças. Os calços permitem ajustar a grelha á espessura do azulejo.

> DESIGN:

- ▶ Quadro em inox.
- ▶ 2 acabamentos : grelha inox ou grelha a personalisar (grelha REVERSÍVEL)

> SEGURANÇA:

- ▶ Entrega com tela periférica de impermeabilização

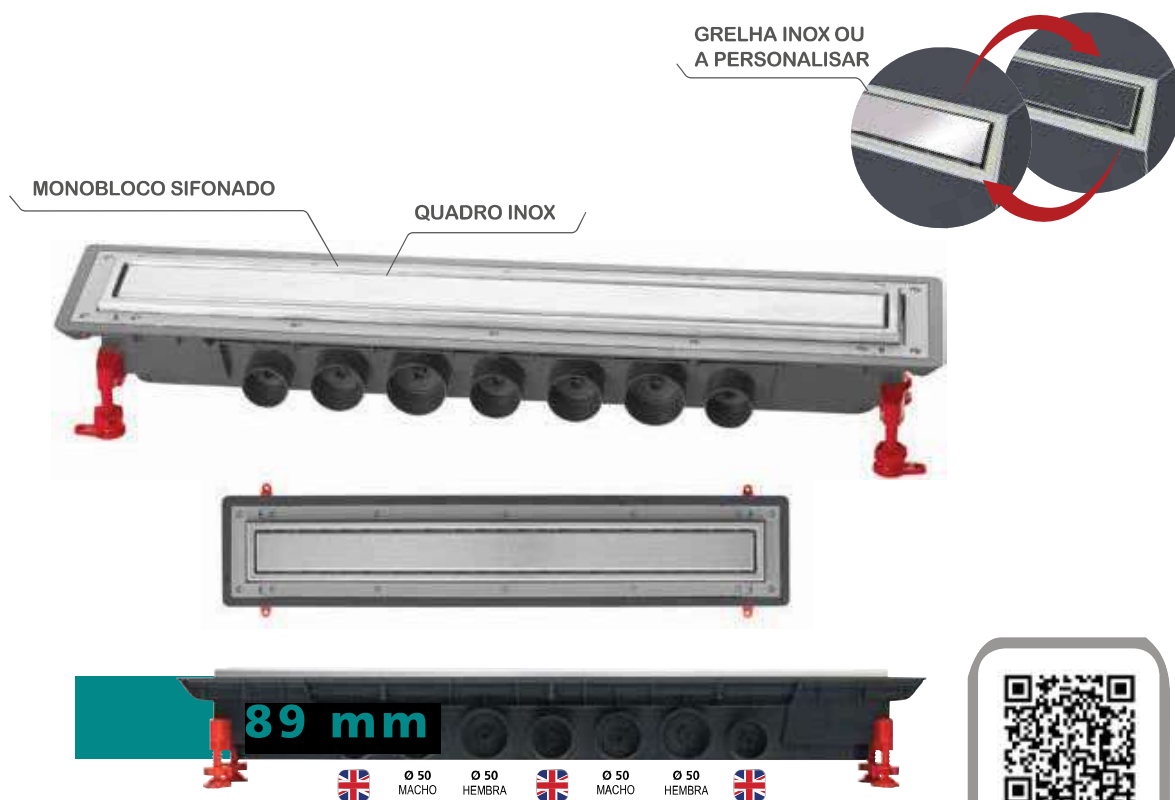

VENISIO EXPERT



CANALETE VENISIO EXPERT

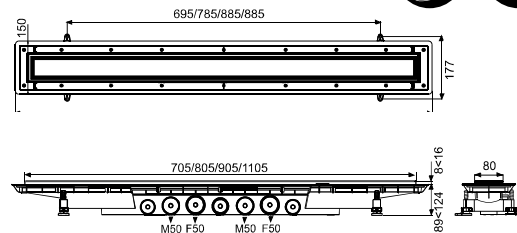

Referência	30718607	30718608	30718609	30718610
Descrição	CANALETE VENISIO EXPERT 700 MM	CANALETE VENISIO EXPERT 800 MM	CANALETE VENISIO EXPERT 900 MM	CANALETE VENISIO EXPERT 1100 MM
Código de barras	3375537185566	3375537185573	3375537185580	3375537185597
Colisagem	01/02	01/02	01/02	01/02
Packaging	Caixa	Caixa	Caixa	Caixa
Altura	89 < 124 mm			
Guarda de água	50 mm			
Compatível com caixa sifonada	Sim			
Débito sob 20 mm de água	Até 79 L/min			
Saídas	2 x Ø 50 macho / 2 x Ø 50 fêmea			
Grelha	Dois acabamentos: grelha em inox escovado, grelha a personalisar			
Preço	290,92 €	318,60 €	353,04 €	390,17 €

 > Tela impermeável 1500 x 1800 mm: (referencia 30718244) pag.32

VENISIO VIRGULA



- › **GRELHA INOX ESCOVADO**
- › **MONOBLOCO SIFONADO** Manutenção fácil devido ao acesso direto ao sifão por cima.
- › **ALTURA REDUZIDA 80MM.**
- › **DÉBITO ULTRA-RÁPIDO** graças aos vários diâmetros das saídas (possibilidades de ligar várias saídas).
- › **REGULAÇÃO DA ALTURA COM OS 4 PÉS**
- › **ENTREGUE COM REDE ANTI-FISSURA**

RECOMENDAÇÃO:
PARA COMPLETA IMPERMEABILIZAÇÃO
UTILIZAR UM PRODUTO ADEQUADO

CANALETE VENISIO

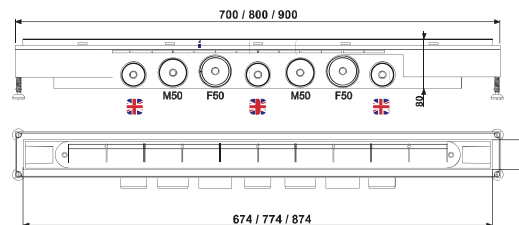

Referência	30717754	30717755	30717756
Descrição	CANALETE VENISIO 700 MM	CANALETE VENISIO 800 MM	CANALETE VENISIO 900 MM
Código de barras	3375537177219	3375537177226	3375537177233
Colisagem	01/04	01/04	01/04
Packaging	Caixa	Caixa	Caixa
Altura	89 < 120 mm		
Guarda de água	50 mm		
Compatível com caixa sifonada	Sim		
Débito sob 20 mm de água	Até 84 L/min		
Saídas	2 x Ø 50 macho / 2 x Ø 50 fêmea		
Grelha	Acabamento: grelha "Virgula", em inox escovado		
Preço	215,97 €	231,45 €	246,90 €



› Tela impermeável 1500 x 1800 mm: (referencia 30718244) pag.32

SOLUÇÃO PARA DUCHE A ITALIANA

EXTRA-PLANA E GARANTIDA SEM ODORES.

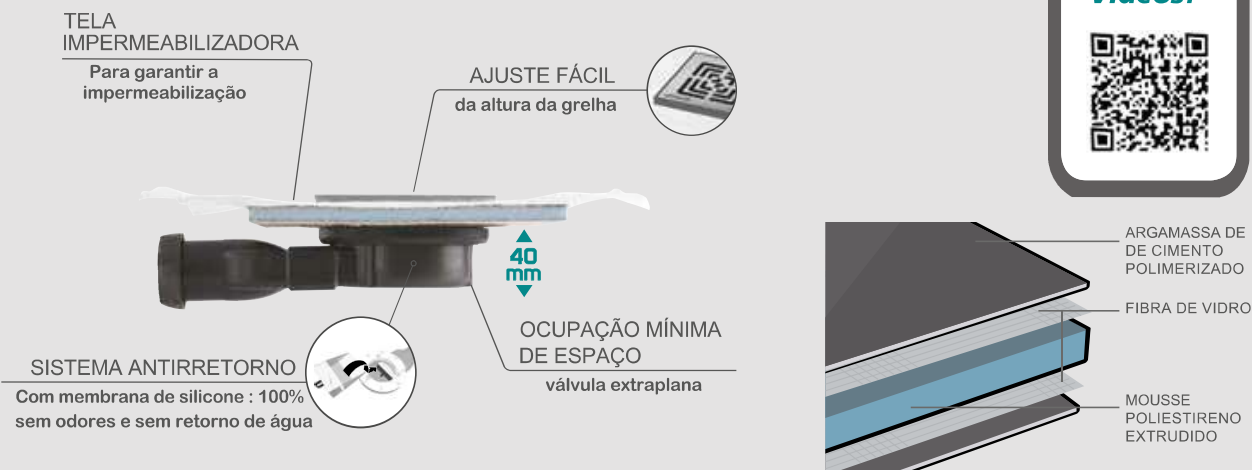

GRELHA
aço inox



PRATO
impermeabilização reforçada



EVACUAÇÃO
da água retida



LIGAÇÃO
horizontal a 360°

SIFÃO DE SOLO SOLUÇÃO DUCHE ITALIANA + SLIM



Referência	30722011
Descrição	SOLUÇÃO DUCHE ITALIANA + SLIM
Código de barras	3375537219308
Colisagem	01/06
Packaging	Caixa
Guarda de água	Membrana
Compatível com caixa sifonada	Sim
Débito em L/min	38 L/min
Saídas	Ø 40
Grelha	INOX Escovado
Preço	85,65 €

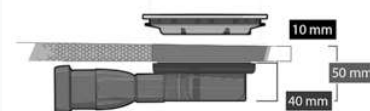

SIFÃO DE SOLO SOLUÇÃO DUCHE ITALIANA + JAMES



Referência	30722012
Descrição	SOLUÇÃO DUCHE ITALIANA + JAMES
Código de barras	3375537219315
Colisagem	01/06
Packaging	Caixa
Guarda de água	50 mm
Compatível com caixa sifonada	Não
Débito em L/min	36 L/min
Saídas	Ø 40
Grelha	INOX Escovado
Preço	85,65 €

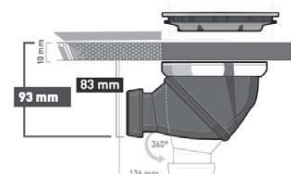

> Tela impermeável 1500 x 1800 mm: (referencia 30718244) pag.32

VENISIO COMPACTO

NOVO



INSTALAÇÃO RÁPIDA



ULTRA COMPACTO



SEM ODORES



MANUTENÇÃO FÁCIL

SIFÃO DE SOLO VENISIO COMPACTO



Referência	30723462
Descrição	SIFAO DE SOLO COMPACTO
Código de barras	3375537233441
Colisagem	01/16
Packaging	Caixa
Altura	63 mm
Características	SISTEMA ANTIRRETORNO COM MEMBRANA DE SILICONE: garantia 100% sem odores e sem retorno de água
Compatível com caixa sifonada	Sim
Débito em L/min	30L/min sob 20 mm de água
Saídas	Ø 40 mm
Grelha	115 x 115 mm inox
Preço	37,13 €

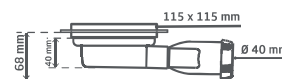

SIFÃO DE SOLO



Referência	30720889
Descrição	SIFAO DE SOLO 100X100 SAIDA DIAM.50
Código de barras	3375537208142
Colisagem	01/12
Packaging	Saco
Guarda de água	30 mm
Débito em L/min	24 L/min
Saídas	Ø 50 mm
Grelha	100 x 100 mm inox
Preço	15,32 €

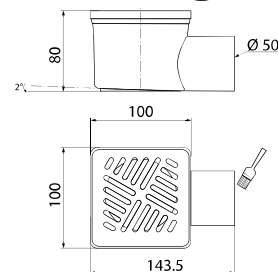

TELA IMPERMEAVEL 1500MMX1800MM



Referência	30718244
Descrição	TELA IMPERMEAVEL 1500 X 1800 MM
Código de barras	3375537182039
Colisagem	01/12
Packaging	Saco
Medidas	1500 X 1800 mm
Resistência	Resiste aos produtos habitualmente usados para limpeza da casa de banho (lixívia, amoníaco...)
Preço	31,97 €





VÁLVULAS DE DUCHE



A VÁLVULA DE DUCHE EM DETALHE

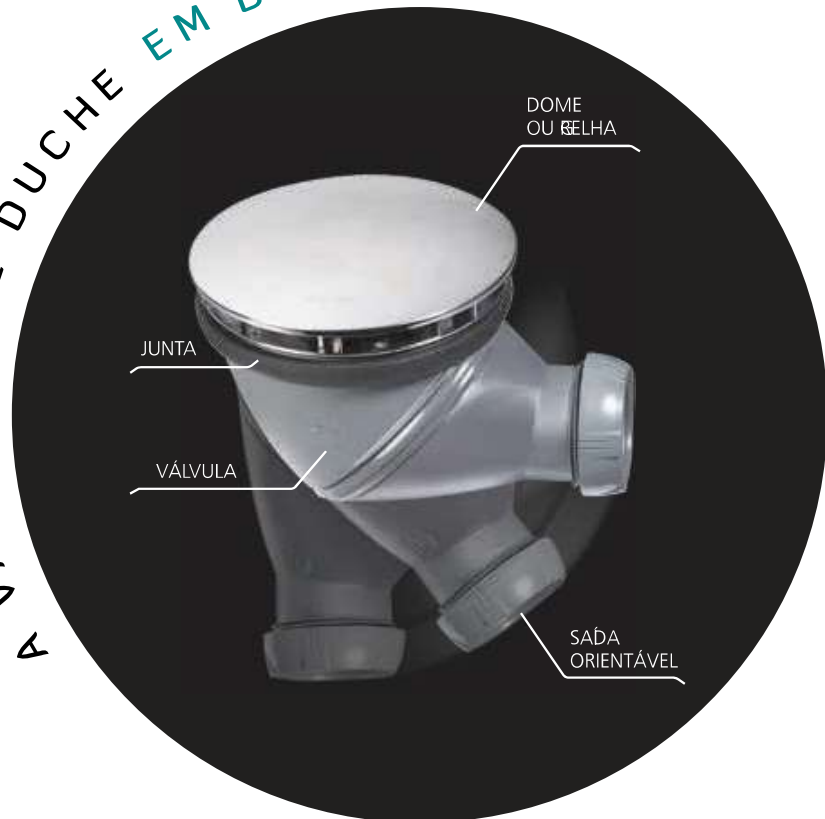

A NORMA NF PARA AS VÁLVULAS DE DUCHE

Principais critérios



MEDIDAS DAS BASES DE CHUVEIRO (TODOS OS TIPOS DE MATERIAIS)

> COM FUROS DE Ø 90 MM

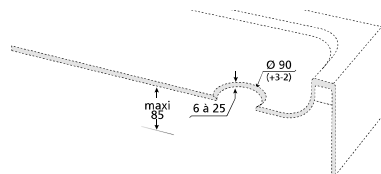

> COM FUROS DE Ø 60 MM

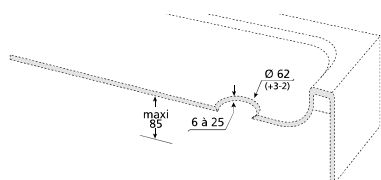

> COM FUROS DE Ø 50 MM

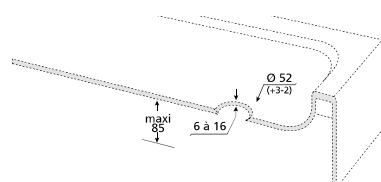

> DÉBITO DE UMA VÁLVULA DE CHUVEIRO
COM FUROS DE Ø 90 MM

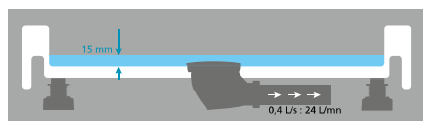

> DÉBITO DE UMA VÁLVULA DE CHUVEIRO
COM FUROS DE Ø 60 MM



> DÉBITO DE UMA VÁLVULA DE CHUVEIRO
COM FUROS DE Ø 50 MM



SLIM⁺

A VÁLVULA EXTRAPLANA



SLIM⁺ É RÁPIDO E FÁCIL DE INSTALAR

- Sempre tão **SLIM** para instalação nas bases de duche de baixo perfil sem necessitar de grande profundidade.
- **Mais compacta** para ser instalada em todas as situações.
- Saída a aparafusar ou colar.
- **2% inclinação interna** para uma evacuação otimizada.



EXTRA COMPACTA

SLIM⁺ É FIÁVEL : SEM QUALQUER RISCO DE FUGAS

- **Junta bi-injectada** para uma impermeabilização perfeita:
 - Garantia 100% a prova de fugas de água.
- Alto desempenho e **parafusos fiáveis** na base de chuveiro :
 - Placa de fixação em aço inoxidável.
 - 3 parafusos de aço inoxidável com inserção de latão.



ANTI FUGAS

SLIM⁺ MANUTENÇÃO FÁCIL

- Limpeza fácil : **cartucho amovível com junta externa bi-injectada**
- Retem os resíduos/cabelos,
- 100% anti odor, à prova de água, sem sifonagem e ruídos, pois cria uma ventilação natural nos tubos.
- Membrana amovível **acesso direto aos tubos**.



EXTRA CLEAN



MADE IN FRANCE

VÁLVULA EXTRAPLANA Ø90 SAÍDA HORIZONTAL SLIM⁺



★★★
PATENTED

Referência	30723364
Descrição	SLIM+ VALVULA D.90 DOME CROM E MEMBRANA+
Código de barras	3375537232475
Colisagem	28
Packaging	Caixa
Altura	40 mm
Guarda de água	SMART MEMBRANE Technology Garantia 100% a prova de fugas de água
Compatível com caixa sifonica	Sim
Débito	34 L/min
Acabamento	Dome ABS Cromado
Preço	28,00 €

Garantia
10
ANOS

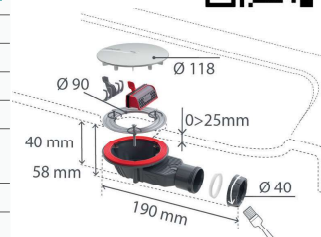

VÁLVULA EXTRAPLANA Ø90 SAÍDA HORIZONTAL SLIM SIFONADA



Referência	30718249	30718661 ****
Descrição	SLIM DUCHE - VALVULA COM MEMBRANA D.90	
Código de barras	3375537182084	3375537186105
Colisagem	30	
Packaging	Saco	
Altura	40 mm	
Guarda de água	<50 mm	
Compatível com caixa sifonica	Sim, basta retirar o copo	
Débito	24 L/min	
Acabamento	Grelha ABS Cromada	
Preço	22,00 €	23,00 € ****com anel de reforço

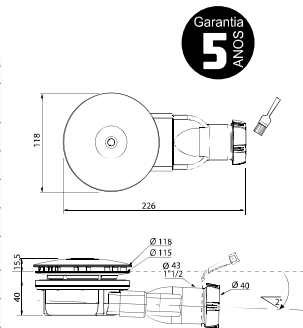

VÁLVULA EXTRAPLANA Ø90 SAÍDA HORIZONTAL SLIM COM MEMBRANA



Referência	30718250	30718662 ****
Descrição	SLIM DUCHE - VALVULA COM MEMBRANA D.90	
Código de barras	3375537182090	3375537186112
Colisagem	30	
Packaging	Saco	
Altura	40 mm	
Guarda de água	SISTEMA ANTIRRETORNO COM MEMBRANA : garantia 100% sem odores e sem retorno de água	
Compatível com caixa sifonica	Sim	
Débito	33,6 L/min	
Acabamento	Grelha ABS Cromada	
Preço	24,00 €	25,00 € ****com anel de reforço

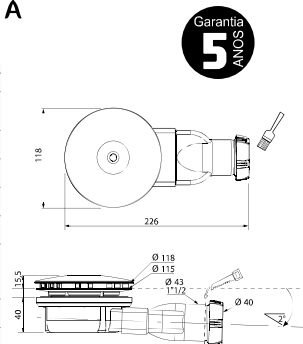

VÁLVULA EXTRAPLANA Ø90 SAÍDA HORIZONTAL SLIM PLATEAU



Referência	30719919
Descrição	SLIM PLATEAU
Código de barras	3375537198429
Colisagem	30
Packaging	Saco
Altura	40 mm
Guarda de água	SISTEMA ANTIRRETORNO COM MEMBRANA : garantia 100% sem odores e sem retorno de água
Compatível com caixa sifonica	Sim
Débito	33,6 L/min
Acabamento	Sem grelha
Preço	22,00 €

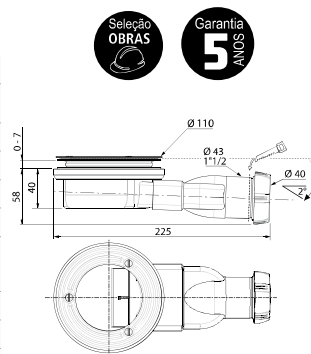

VÁLVULA EXTRAPLANA Ø90 SAÍDA HORIZONTAL SLIM EXPERT INOX



Referência	30720270
Descrição	SLIM EXPERT INOX Ø90
Código de barras	3375537201945
Colisagem	24
Packaging	Caixa
Altura	40 mm
Guarda de água	SISTEMA ANTIRRETORNO COM MEMBRANA : garantia 100% sem odores e sem retorno de água
Compatível com caixa sifonica	Sim
Débito	27 L/min
Acabamento	Grelha plana INOX
Preço	27,00 €

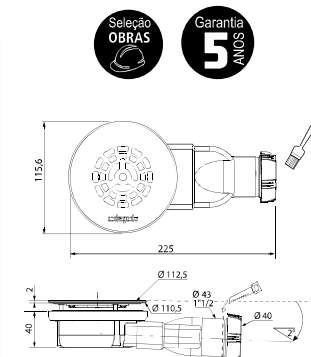

VÁLVULA Ø90 SAÍDA ORIENTÁVEL JAMES



Referência	34230004
Descrição	JAMES Ø90
Código de barras	3375539063022
Colisagem	01/10
Packaging	Saco
Altura	83 mm (horizontal) 123 mm (vertical)
Guarda de água	50 mm
Compatível com caixa sifonada	Não
Débito	27 L/min (horizontal) 34,5 L/min (vertical)
Acabamento	Grelha ABS Cromado
Preço	28,02 €

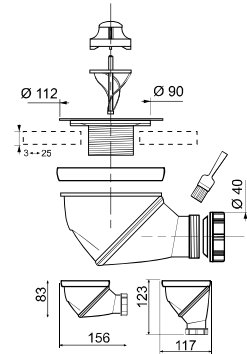

VÁLVULA Ø90 SAÍDA ORIENTÁVEL JAMES COM DOME



Referência	30718685
Descrição	JAMES Ø90 COM DOME
Código de barras	3375537186327
Colisagem	01/12
Packaging	Coque
Altura	83 mm (horizontal) 123 mm (vertical)
Guarda de água	50 mm
Compatível com caixa sifonada	Não
Débito	27 L/min (horizontal) 34,5 L/min (vertical)
Acabamento	Dome ABS Cromado
Preço	34,68 €

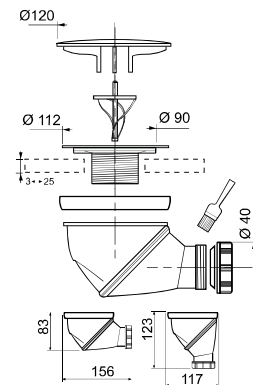

VÁLVULA Ø90 SAÍDA HORIZONTAL TWISTO GRELHA QUADRADA INOX



Referência	34040501
Descrição	TWISTO GRELHA QUADRADA INOX
Código de barras	3375539063428
Colisagem	01/25
Packaging	Saco
Altura	90 mm
Guarda de água	50 mm
Compatível com caixa sifonada	Não
Débito	32 L/mn
Acabamento	Grelha quadrada inox escovado
Preço	33,22 €

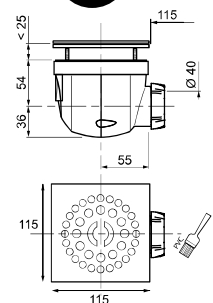

VÁLVULA Ø90 SAÍDA HORIZONTAL TURBILHÃO



Referência	34060401
Descrição	TURBILHÃO Ø90
Código de barras	3375537128426
Colisagem	01/34
Packaging	Saco
Altura	78 mm
Guarda de água	50 mm
Compatível com caixa sifonica	Sim, basta retirar o copo
Débito	27 L/min
Acabamento	Grelha ABS Cromada
Preço	15,70 €

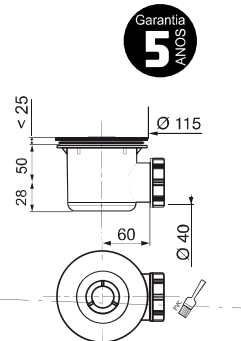

Garantia
5
ANOS

VÁLVULA Ø90 SAÍDA HORIZONTAL TURBILHÃO COM DOME



Referência	30721135
Descrição	TURBILHÃO COM DOME Ø90
Código de barras	3375537210596
Colisagem	01/30
Packaging	Saco
Altura	78 mm
Guarda de água	50 mm
Compatível com caixa sifonica	Sim, basta retirar o copo
Débito	27 L/min
Acabamento	Dome ABS Cromada
Preço	18,30 €

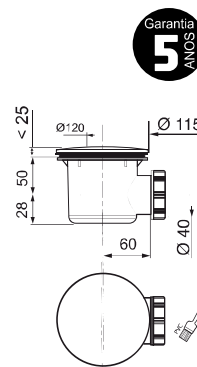

Garantia
5
ANOS

VÁLVULA Ø90 SAÍDA VERTICAL TURBILHÃO GRELHA INOX



Referência	30721058
Descrição	TURBILHÃO GRELHA INOX Ø90
Código de barras	3375537220540
Colisagem	01/18
Packaging	Caixa
Altura	100 mm
Guarda de água	50 mm
Compatível com caixa sifonica	Sim, basta retirar o copo
Débito	31,2 L/min
Acabamento	Grelha Inox Escovado
Preço	26,72 €

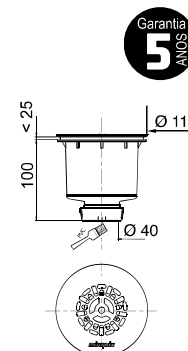

Garantia
5
ANOS

VÁLVULA Ø90 SAÍDA VERTICAL TURBILHÃO COM DOME



Referência	30722131
Descrição	TURBILHÃO COM DOME ABS Ø90
Código de barras	3375537220540
Colisagem	01/30
Packaging	Saco
Altura	100 mm
Guarda de água	50 mm
Compatível com caixa sifonica	Sim, basta retirar o copo
Débito	35,8 L/min
Acabamento	Dome ABS Cromada
Preço	17,79 €

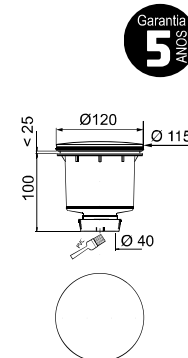

Garantia
5
ANOS

VÁLVULA Ø60 SAÍDA ORIENTÁVEL JAMES



Referência	34220004
Descrição	JAMES Ø60
Código de barras	3375539069499
Colisagem	01/50
Packaging	Saco
Altura	83 mm (horizontal) 123 mm (vertical)
Guarda de água	50 mm
Compatível com caixa sifonada	Não
Débito	51 L/min (horizontal) 83 L/min (vertical)
Acabamento	Grelha ABS Cromada
Preço	25,14 €

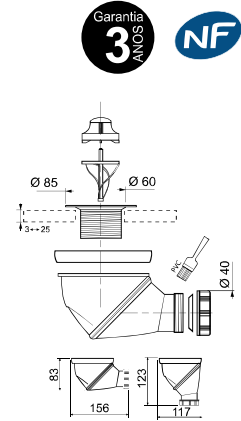

VÁLVULA Ø60 SAÍDA HORIZONTAL TURBILHÃO



Referência	34060007
Descrição	TURBILHÃO Ø60
Código de barras	3375539064227
Colisagem	01/80
Packaging	Saco
Altura	71 mm
Guarda de água	50 mm
Compatível com caixa sifonada	Sim, basta retirar o copo
Débito	30 L/min
Acabamento	Grelha ABS Cromada
Preço	11,93 €

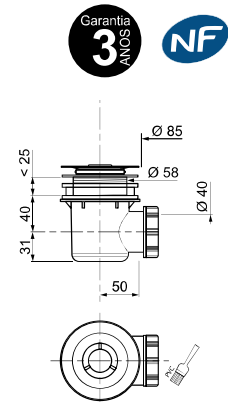

VÁLVULA Ø60 SAÍDA HORIZONTAL TURBILHÃO COM DOME



Referência	30722016
Descrição	TURBILHÃO COM DOME Ø60
Código de barras	3375537219353
Colisagem	01/30
Packaging	Saco
Altura	71 mm
Guarda de água	50 mm
Compatível com caixa sifonada	Sim, basta retirar o copo
Débito	30 L/min
Acabamento	Dome ABS Cromada
Preço	15,39 €

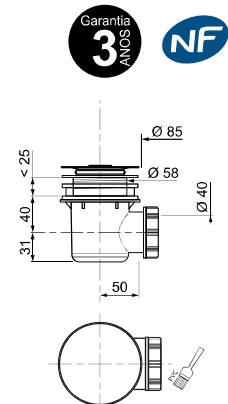

VÁLVULA Ø50 SAÍDA ORIENTÁVEL JAMES



Referência	34210003
Descrição	JAMES Ø50
Código de barras	3375539074097
Colisagem	01/25
Packaging	Saco
Altura	83 mm (horizontal) 123 mm (vertical)
Guarda de água	50 mm
Compatível com caixa sifonada	Não
Débito	51 L/min (horizontal) 83 L/min (vertical)
Acabamento	Grelha ABS Cromada
Preço	24,62 €

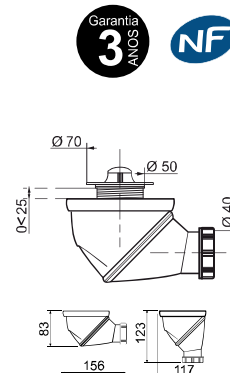

Garantia
3
ANOS



VÁLVULA Ø50 SAÍDA HORIZONTAL TURBILHÃO



Referência	34020201
Descrição	TURBILHÃO Ø50
Código de barras	3375537144815
Colisagem	01/81
Packaging	Saco
Altura	82 mm
Guarda de água	50 mm
Compatível com caixa sifonada	Sim, basta retirar o copo
Débito	22 L/min
Acabamento	Grelha ABS Cromada
Preço	9,67 €

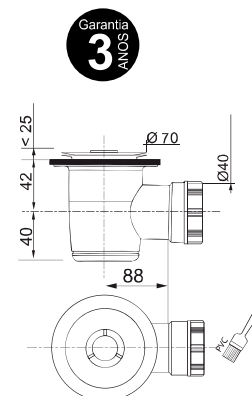

Garantia
3
ANOS

VÁLVULA Ø50 SAÍDA HORIZONTAL TURBILHÃO COM DOME



Referência	34020001
Descrição	TURBILHÃO COM DOME Ø50
Código de barras	3375537144785
Colisagem	01/72
Packaging	Saco
Altura	82 mm
Guarda de água	50 mm
Compatível com caixa sifonada	Sim, basta retirar o copo
Débito	22 L/min
Acabamento	Dome ABS Cromada
Preço	14,40 €

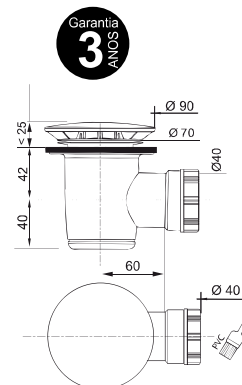

Garantia
3
ANOS

GRELHA SLIM CROMADA



Referência	30719719
Descrição	GRELHA CROMADA + ADAPTADOR SLIM
Código de barras	3375537196463
Colisagem	01/10
Packaging	Saco
Características	Compatível com SLIM Ø90
Preços	8,50 €

Garantia
3
ANOS

GRELHA SLIM PRETA



Referência	30723192
Descrição	DOME SLIM BLACK EDITION
Código de barras	3375537230723
Colisagem	01/10
Packaging	Avulso
Características	Compatível com SLIM Ø90
Preços	9,47 €

Garantia
3
ANOS

ANEL REFORÇO SLIM



Referência	30719157
Descrição	ANEL REFORÇO PARA SLIM DUCHE GRÈS
Código de barras	3375537190867
Colisagem	01/10
Packaging	Saco
Características	Compatível com SLIM Ø90
Preços	1,62 €

Garantia
3
ANOS

CONJUNTO COPOS SLIM



Referência	30719156
Descrição	CONJUNTO COPOS PARA SLIM SIFONADO
Código de barras	3375537190850
Colisagem	01/10
Packaging	Avulso
Características	Compatível com SLIM Ø90
Preços	3,19 €

Garantia
3
ANOS

CONJUNTO COPOS SLIM



Referência	30723383
Descrição	DOME ABS CROMADO PARA SLIM +
Código de barras	3375537190850
Colisagem	01/10
Packaging	Avulso
Características	Compatível com SLIM +
Preços	9,90 €

Garantia
3
ANOS

CARTUCHO C/MEMBRANA SLIM+



Referência	80800205
Descrição	CARTUCHO C/MEMBRANA SLIM+
Código de barras	3375537190850
Colisagem	01/10
Packaging	Avulso
Características	Compatível com SLIM / SLIM+
Preços	10,98 €

Garantia
3
ANOS



VÁLVULAS DE BANHEIRA



VÁLVULA DE BANHEIRA EM DETALHE

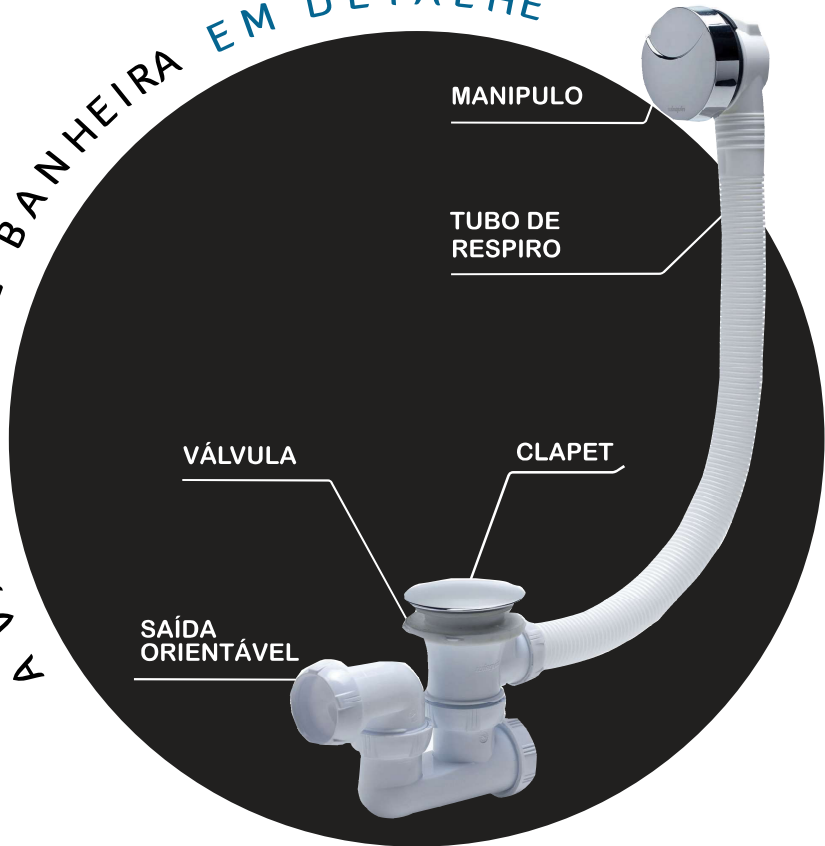

A NORMA NF PARA AS VÁLVULAS DE BANHEIRAS

Principais critérios



DIMENSÕES DAS BANHEIRAS DE AÇO, LATÃO E ACRÍLICO (em mm)

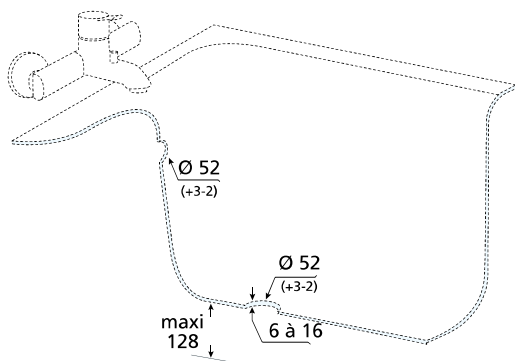

> DÉBITO DA VÁLVULA

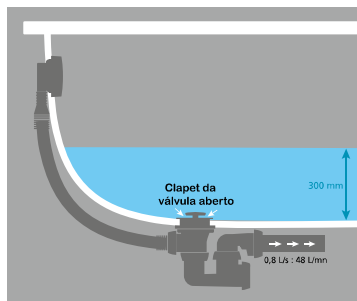

> DÉBITO DO TUBO DE RESPIRO

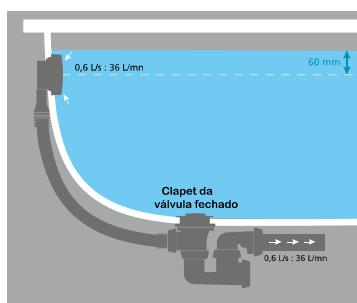

VÁLVULA DE BANHEIRA COM CABO

VÁLVULA DE BANHEIRA ROBUSTA E EFICAZ

› INSTALAÇÃO FÁCIL

Junta “inteligente” que mantém a válvula em posição durante a instalação.

SISTEMA DE ABERTURA E FECHO ROTAÇÃO A 90°

TAMPÃO ABS CROMADO

SIFÃO ORIENTÁVEL

MANUTENÇÃO FÁCIL
Tampão amovível para limpeza fácil.

COMPRIMENTO DO CABO E TUBO DE RESPIRO

Cabo de 700 mm protegido e integrado no tubo de respiro

VÁLVULA DE BANHEIRA COM CABO COM SIFÃO ORIENTÁVEL



Referência	SP5802PT
Descrição	VÁLVULA DE BANHEIRA COM CABO
Código de barras	----
Colisagem	01/15
Packaging	Saco
Comprimento do tubo de respiro	700 mm
Altura por debaixo da banheira	127 mm
Guarda de água	50 mm
Compatível com caixa sifonada	Não
Débito	47 L/min
Acabamento comando	ABS Cromado
Acabamento válvula	ABS Cromado
Preço	29,96 €

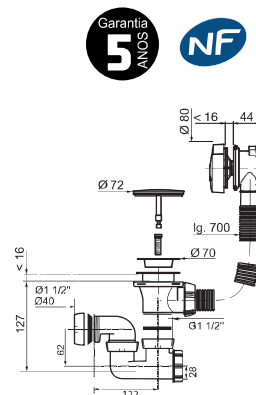

Garantia 5 ANOS

NF

VÁLVULA DE BANHEIRA COM CORRENTE COM SIFÃO ORIENTÁVEL

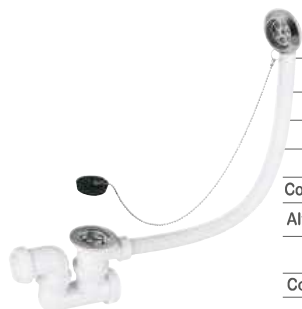

Referência	SP5502
Descrição	VÁLVULA BANHEIRA C/ CORRENTE E SP602
Código de barras	3375530114617
Colisagem	01/24
Packaging	Saco
Comprimento do tubo de respiro	500 mm
Altura por debaixo da banheira	119 mm
Guarda de água	50 mm
Compatível com caixa sifonada	Não
Débito	47 L/min
Corrente	450 mm
Tampão	Tampão Ø47 mm
Preço	13,47 €

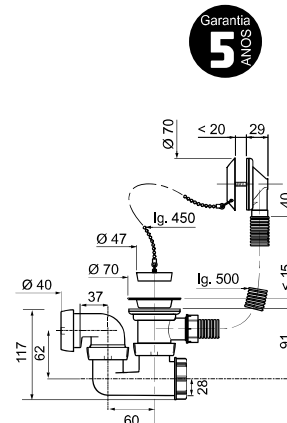

Garantia 5 ANOS

VÁLVULA DE BANHEIRA E ACESSÓRIOS

VÁLVULA DE BANHEIRA QUICK-CLAC COM SIFÃO ORIENTÁVEL



Referência	34760508
Descrição	VALVULA DE BANHEIRA QUICK-CLAC COM SIFÃO ORIENTÁVEL
Código de barras	3375539059872
Colisagem	01/16
Packaging	Coque
Comprimento do tubo de respiro	700 mm
Altura por debaixo da banheira	125 mm
Guarda de água	50 mm
Compatível com caixa sifonada	Não
Débito	60 L/min
Acabamento comando	Cromado
Acabamento válvula	INOX cromado
Preço	29,96 €

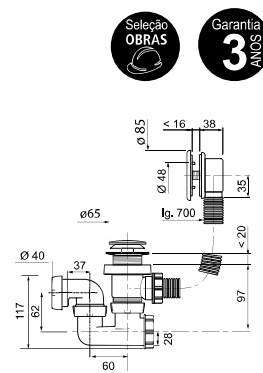

Seleção OBRAS

Garantia 3 ANOS

SIPHON "V"



Referência	SP601
Descrição	SIFÃO "V"
Código de barras	3375530116215
Colisagem	01/10
Packaging	Saco
Altura por debaixo da banheira	83 mm
Guarda de água	50 mm
Compatível com caixa sifonada	Não
Débito	62 L/mn
Preço	3,35 €

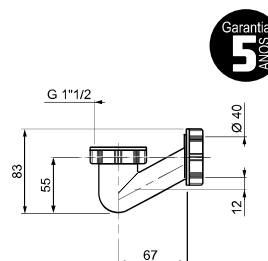

Garantia 5 ANOS

SIFÃO ORIENTÁVEL



Referência	SP602
Descrição	SIFÃO ORIENTÁVEL
Código de barras	3375530116819
Colisagem	01/10
Packaging	Saco
Altura por debaixo da banheira	117 mm
Guarda de água	50 mm
Compatível com caixa sifonada	Não
Débito	57 L/mn
Preço	4,17 €

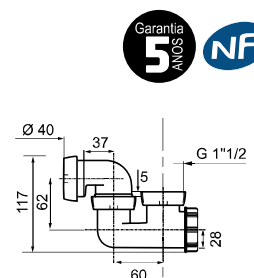

Garantia 5 ANOS

NF

CURVA PARA VÁLVULAS DE Ø40 MM



Referência	SP604V
Descrição	CURVA PLASTICO P/VALVULA DE Ø40 MM
Código de barras	3375536011941
Colisagem	01/10
Packaging	Avulso
Compatível com caixa sifonada	Sim
Preço	2,67 €

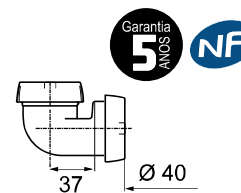

Garantia 5 ANOS

NF

CLAPET INOX QUICK-CLAC



Referência	83000070
Descrição	CLAPET QUICKLY INOX
Código de barras	3375537132638
Colisagem	01/10
Packaging	Avulso
Características	Compatível com VÁLVULA QUICK-CLAC
Preço	7,26 €

Garantia 3 ANOS



LAVA-LOUÇAS

SIFÕES 1 BACIA



SIFÕES 2 BACIAS

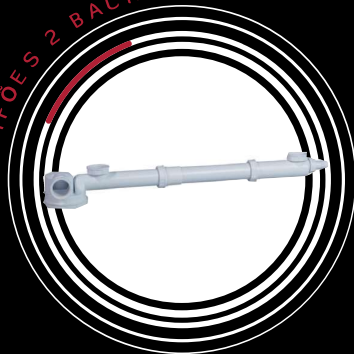

VÁLVULAS



A VÁLVULA DE LAVA-LOUÇA EM DETALHE

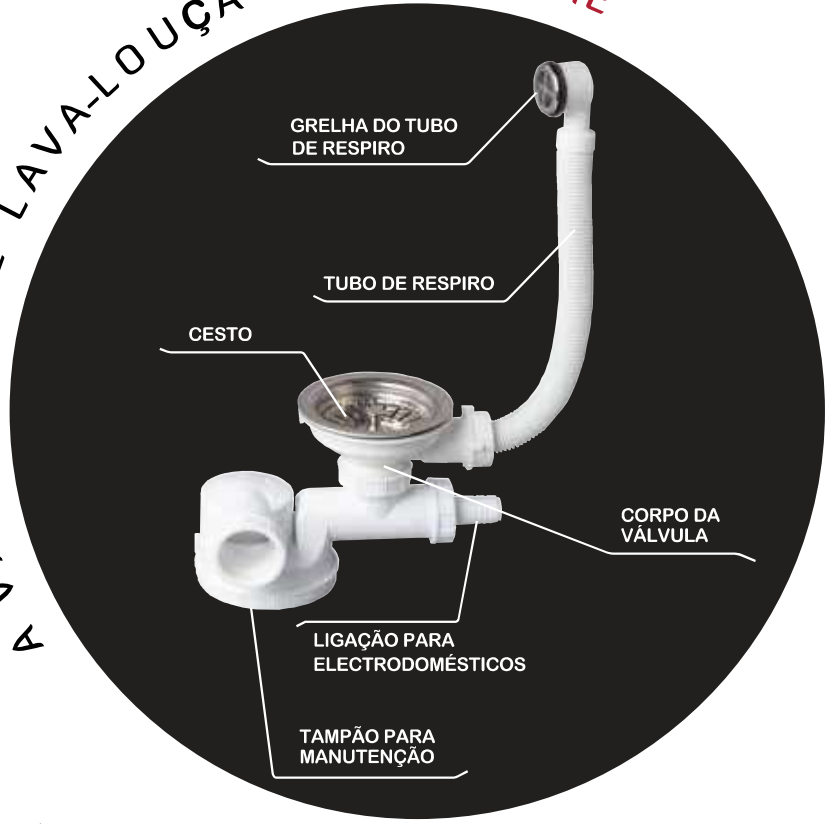

A NORMA NF PARA OS LAVA-LOUÇAS

Principais critérios



DIMENSÕES DOS LAVA-LOUÇAS EM MM (TODOS TIPOS DE MATERIAS)

> LAVA-LOUÇA COM FURO DE Ø 90 MM

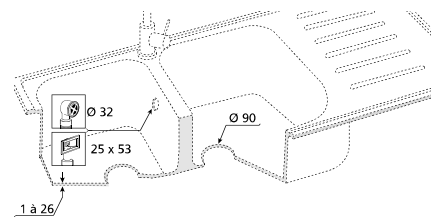

Ø 90 MM SIMPLES PAREDE : INOX, ACRILICO, CERÂMICA

> LAVA-LOUÇA COM FURO DE Ø 50 MM

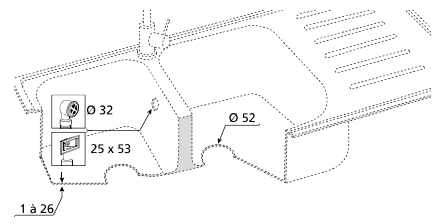

Ø 50 MM SIMPLES PAREDE: INOX

> LAVA-LOUÇA COM FURO DE Ø 60 MM

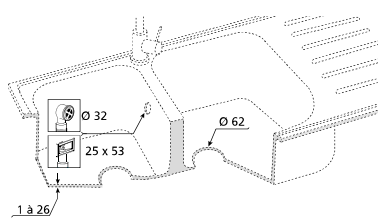

Ø 60 MM SIMPLES PAREDE : ACRILICO, CERÂMICA

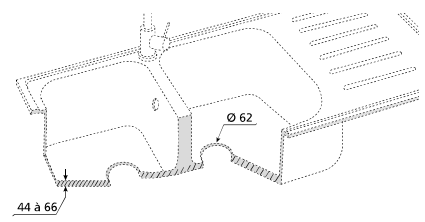

Ø 60 MM DUPLA PAREDE : ACRILICO, CERÂMICA

> DÉBITO DA VÁLVULA

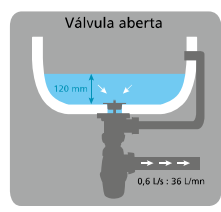

> DÉBITO DO RESPIRO

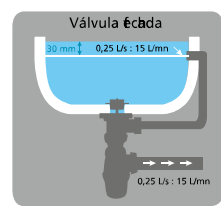

WIRQUIN NEO AIR

O SIFÃO ZERO FUGAS ZERO ODORES



FUNÇÃO AIR SYSTEM

PRODUTO 2 EM 1
Anti-vácuo incorporado.
Permite uma ventilação constante do sifão e impede a subida de odores desagradáveis e ruídos nas canalizações



MANUTENÇÃO FÁCIL

O corpo do sifão é fácil de desmontar (1/4 de volta).

FUNÇÃO QUICK SAFE

Garantia de uma instalação rápida e fiável.
Porca presa 1/4 de volta com junta moldada



JUNTAS SOBREMOLDADAS

Graças à tecnologia de bi-injecção, não há risco de fuga de água nem perda de juntas.

PATENTEADO

FUNCIONAMENTO:

Quando é criada uma depressão na tubagem, todo o ar é aspirado e por consequência toda a água do sifão também.

WIRQUIN NEO AIR permite a ventilação constante do sifão e que o tubo seja naturalmente ventilado.

Quando uma depressão é criada nos tubos, a membrana do **WIRQUIN NEO AIR** abre-se e assim cria uma corrente de ar que impede a aspiração da guarda de água.



SEM AIR SYSTEM

COM AIR SYSTEM

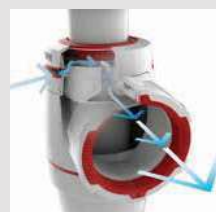

WIRQUIN NEO AIR Ø 40



Referência	30722164
Descrição	WIRQUIN NEO AIR 1"1/4 - 1"1/2 - Ø 40
Código de barras	3375537220878
Colisagem	01/65
Packaging	Saco
Entrada	1"1/4 - 1"1/2
Saída	Ø40 mm
Ligação electrodomésticos	Não
Altura por baixo lava-louça ou lavatório / bidé	145<205 mm
Preço	10,93 €

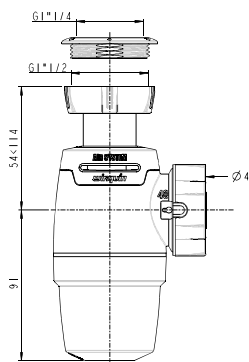

WIRQUIN NEO AIR COM LIGAÇÃO Ø 40



Referência	30722163
Descrição	WIRQUIN NEO AIR 1"1/4 - 1"1/2 - Ø40 C/LIG.ELECTRODOMESTICOS
Código de barras	3375537220861
Colisagem	01/55
Packaging	Saco
Entrada	1"1/4 - 1"1/2
Saída	Ø40 mm
Ligação electrodomésticos	Sim
Altura por baixo lava-louça ou lavatório / bidé	181<229 mm
Preço	13,95 €

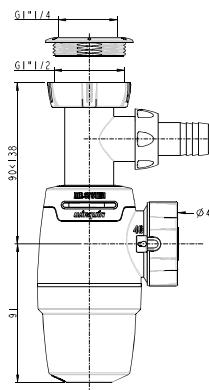

> Também disponível com saída Ø32 mm: ver p.56

SIFÃO DE GARRAFA SIFÃO



Referência	SP3213
Descrição	SIFÃO DE GARRAFA
Código de barras	3375530106711
Colisagem	01/112
Packaging	Saco
Entrada	1"1/2
Saída	Ø40 mm
Ligação electrodomésticos	Não
Altura por baixo lava-louça ou lavatório / bidé	131 < 176 mm
Preço	3,62 €

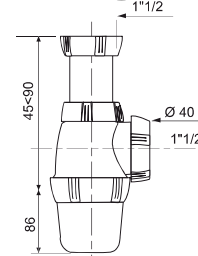

SIFÃO DE GARRAFA SIFÃO



Referência	SP3168
Descrição	SIFÃO DE GARRAFA
Código de barras	3375536017530
Colisagem	01/52
Packaging	Saco
Entrada	1"1/2 - 1"1/4
Saída	Ø40 mm
Ligação electrodomésticos	Não
Altura por baixo lava-louça ou lavatório / bidé	135 < 180 mm
Preço	4,62 €

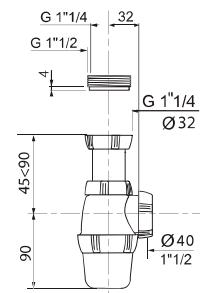

TUDO EM UM



> UNIVERSAL

Equipado de uma anilha redutora 1¹/₂ - 1³/₄ em entrada, e uma saída multidimensional (Ø32 a 43), os sifões TUDO EM UM adaptam-se tanto ao lava-louça como ao lavatório ou bidê.



> JUNTAS SOBREMOLDADAS NO SIFÃO

Impermeabilização total durante a instalação



> REGULÁVEL EM ALTURA



> MANUTENÇÃO FÁCIL:

Desmontar o sifão sem verter água rodando o corpo do sifão.



> PUSH-FIT

Sem porca, basta encaixar o tubo de evacuação na saída do sifão.

TUDO EM UM

SIFÃO UNIVERSAL



Referência	31180002
Descrição	TUDO EM UM : SIFÃO UNIVERSAL BRANCO
Código de barras	3375537140435
Colisagem	01/45
Packaging	Saco
Entrada	1 ¹ / ₂ - 1 ³ / ₄
Saída	Ø32 a Ø43
Ligação electrodomésticos	Não
Altura por baixo lava-louça o lavabo/bidê	125 < 170 mm
Preço	7,79 €

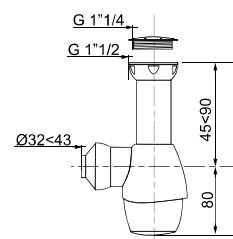

TUDO EM UM

SIFÃO UNIVERSAL



Referência	30717242
Descrição	CONJUNTO TUDO EM UM METALIZADO + QUICK CLAC
Código de barras	3375537172429
Colisagem	01/12
Packaging	Coque
Entrada	1 ¹ / ₂ - 1 ³ / ₄
Saída	Ø32 a Ø43
Ligação electrodomésticos	Não
Altura por baixo lava-louça o lavabo/bidê	125 < 170 mm
Preço	19,87 €

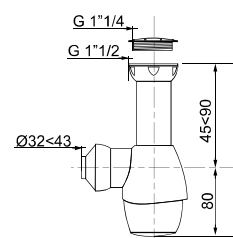

SENZO

O SIFÃO QUE OCUPA MENOS ESPAÇO

GARANTIA
100% SEM
ODORES

64 mm



EXTRAPLANO

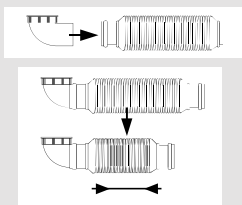

> **FLEXÍVEL**
Comprime-se
sem esforço



> **PUSH FIT**
Instalação fácil
e rápida

> **SISTEMA ANTIRRETORNO
COM MEMBRANA DE
SILICONE**

SIFÃO FLEXÍVEL C/MENOR OCUPAÇÃO DE ESPAÇO SENZO 40



Referência	31160002
Descrição	SENZO 40: SIFÃO FLEXÍVEL C/OCUPAÇÃO MENOR DE ESPAÇO
Código de barras	3375537147236
Colisagem	01/40
Packaging	Saco
Entrada	1"½
Saída	Ø40
Altura por baixo do lava-louça	64 mm
Guarda de água	SISTEMA ANTIRRETORNO COM MEMBRANA DE SILICONE: garantia 100% sem odores e sem retorno de água
Preço	13,78 €

OCUPAÇÃO REDUZIDA DE ESPAÇO

Garantia 3 ANOS

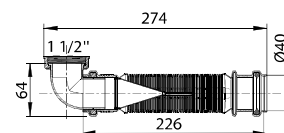

> Também disponível com saída Ø32 mm: ver p.58 (referencia 31560002)

SIFÕES COM MENOR OCUPAÇÃO DE ESPAÇO

MENOS OCUPAÇÃO DE ESPAÇO

95 mm



LIGAÇÃO PARA ELECTRODOMÉSTICO

ANTES



DEPOIS



SIFÃO COM MENOR OCUPAÇÃO DE ESPAÇO



Referência	31000004
Descrição	SIFÃO ESPACE 1 BACIA
Código de barras	3375539064333
Colisagem	01/10
Packaging	Saco
Entrada	1 1/2"
Saída	Ø40
Ligação electrodomésticos	Sim
Altura por baixo do lava-louça	95 mm
Preço	11,19 €

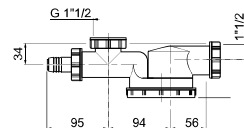

SIFÃO COM MENOR OCUPAÇÃO DE ESPAÇO E AUMENTO TM200140E



Referência	TM200140E
Descrição	SIFÃO ESPACE 2 BACIAS COM AUMENTO
Código de barras	3375536023982
Colisagem	01/10
Packaging	Saco
Entrada	1 1/2"
Saída	Ø40
Ligação electrodomésticos	Sim
Altura por baixo do lava-louça	95 mm
Distâncias entre as bacias	380 < 500 mm
Preço	15,11 €

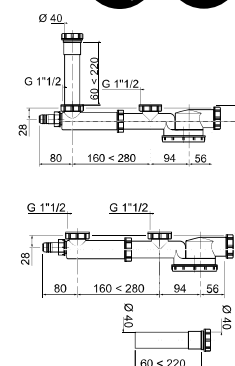

VÁLVULA DE CESTO INOX



Referência	SP2480050
Descrição	VÁLVULA CESTILLO INOX
Código de barras	3375536019800
Colisagem	01/60
Packaging	Saco
Acabamento	Cesto Inox
Preço	12,57 €

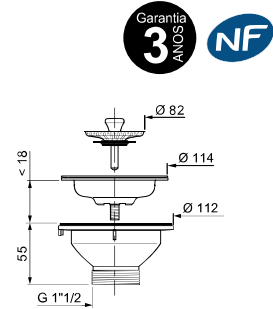

Garantia
3
ANOS

NF

VÁLVULA DE CESTO INOX COM RESPIRO REDONDO



Referência	SP2490050
Descrição	VÁLVULA CESTO INOX COM TUBO RESPIRO REDONDO
Código de barras	3375536019817
Colisagem	01/42
Packaging	Saco
Acabamento	Cesto Inox
Respiro	Redondo
Preço	16,90 €

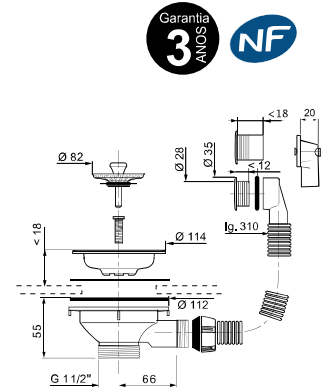

Garantia
3
ANOS

NF

VÁLVULA DE CESTO INOX COM RESPIRO REDONDO



Referência	32440001
Descrição	VÁLVULA CESTO INOX COM TUBO RESPIRO RETANGULAR
Código de barras	3375537128471
Colisagem	01/40
Packaging	Saco
Acabamento	Cesto Inox
Respiro	Retangular
Preço	14,41 €

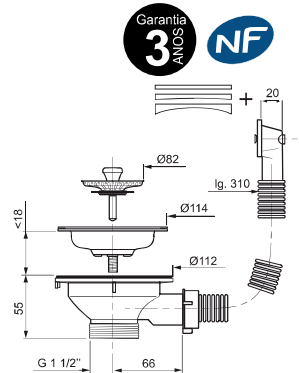

Garantia
3
ANOS

NF

CESTO INOX



Referência	30718177*
Descrição	CESTO INOX
Código de barras	3375537181360
Colisagem	01/10
Packaging	Bolsa
Preço	3,52 €

Garantia
3
ANOS



LAVATORIO / BIDÉ

SIFÕES



VALVULAS



CONJUNTOS



A VÁLVULA DE LAVATÓRIO EM DETALHE



A NORMA NF PARA AS VÁLVULAS DE LAVATÓRIO E BIDÉ

Principais critérios



DIMENSÕES DOS LAVATÓRIOS EM MM (TODOS OS TIPOS DE MATERIAIS)

- > COM TUBO DE RESPIRO INTEGRADO.
- > COM TUBO DE RESPIRO EXTERIOR.
- > SEM TUBO DE RESPIRO.

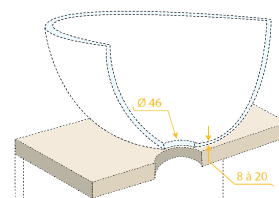
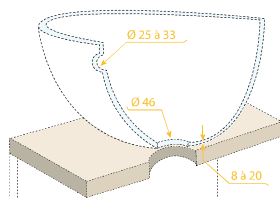
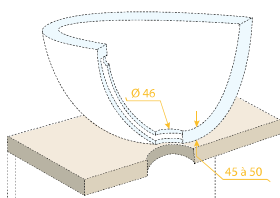

> DÉBITO DA VÁLVULA

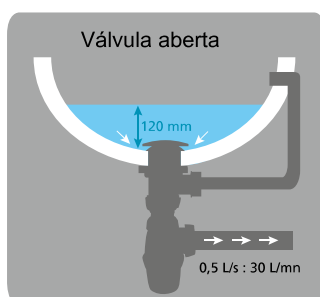

> DÉBITO DO TUBO DE RESPIRO

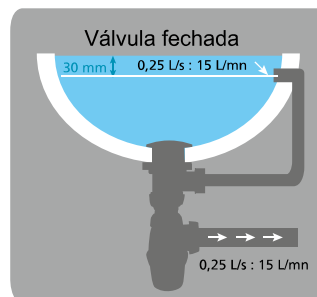

WIRQUIN NEO AIR



O SIFÃO ZERO FUGAS DE ÁGUA
ZERO ODORES



FUNÇÃO AIR SYSTEM

PRODUTO 2 EM 1:
Anti-vácuo incorporado.
Permite uma ventilação constante do sifão e impede a subida de odores desagradáveis e ruídos nas canalizações

PATENTEADO



VIDEOS
WIRQUIN
NEO AIR!



MANUTENÇÃO FÁCIL

O corpo do sifão é fácil de desmontar (1/4 de volta).



FUNÇÃO QUICK SAFE

Garantia de uma instalação rápida e fiável.
Porca presa 1/4 de volta com junta moldada



JUNTAS SOBREMOLDADAS

Graças à tecnologia de bi-injecção, não há risco de fuga de água nem perda de juntas.

WIRQUIN NEO AIR Saída Ø32



Referência	30722148
Descrição	NEO AIR 1"1/4 - Ø32
Código de barras	3375537220717
Colisagem	01/65
Packaging	Saco
Entrada	1"1/4
Saída	Ø32 mm
Altura por baixo lavatório / bidé	145<205 mm
Preço	9,60 €

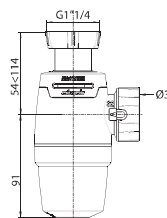

WIRQUIN NEO AIR Saída Ø40



Referência	30722164
Descrição	WIRQUIN NEO AIR 1"1/4-1"1/2 - Ø40
Código de barras	3375537220878
Colisagem	01/65
Packaging	Saco
Entrada	1"1/4 - 1"1/2
Saída	Ø40 mm
Altura por baixo lavatório / bidé	145<205 mm
Preço	10,93 €

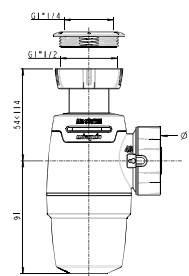

TUDO EM UM



> UNIVERSAL

Equipado de uma anilha redutora 1"½ - 1"¼ em entrada, e uma saída multidimensional (Ø32 a 43), os sifões TUDO EM UM adaptam-se tanto ao lava-louça como ao lavatório ou bidé.



> JUNTAS SOBREMOLDADAS NO SIFÃO

Impermeabilização total durante a instalação



> REGULÁVEL EM ALTURA

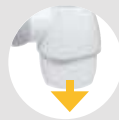

> MANUTENÇÃO FÁCIL:

Desmontar o sifão sem verter água rodando o corpo do sifão.



> PUSH-FIT

Sem porca, basta encaixar o tubo de evacuação na saída do sifão.

TUDO EM UM

SIFÃO UNIVERSAL



Referência	31180002
Descrição	TUDO EM UM : SIFÃO UNIVERSAL BRANCO
Código de barras	3375537140435
Colisagem	01/45
Packaging	Saco
Entrada	1"½ - 1"¼
Saída	Ø32 a Ø43
Ligação electrodomésticos	Não
Altura por baixo lava-louça o lavabo/bidé	125 < 170 mm
Preço	7,79 €

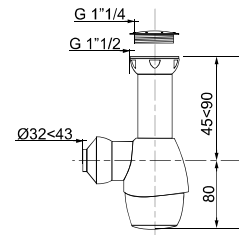

TUDO EM UM

CONJUNTO TUDO EM UM METALIZADO + QUICK CLAC



Referência	30717242
Descrição	CONJUNTO TUDO EM UM METALIZADO + QUICK CLAC
Código de barras	3375537172429
Colisagem	01/12
Packaging	Coque
Entrada	1"½ - 1"¼
Saída	Ø32 a Ø43
Ligação electrodomésticos	Não
Altura por baixo lava-louça o lavabo/bidé	125 < 170 mm
Preço	19,87 €

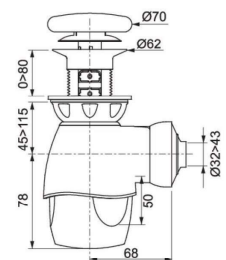

SENZO

O SIFÃO QUE OCUPA MENOS ESPAÇO

GARANTIA
100% SEM
ODORES

54 mm



EXTRAPLANO

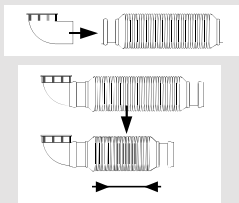

> **FLEXÍVEL**
Comprime-se
sem esforço



> **PUSH FIT**
Instalação fácil
e rápida

> **SISTEMA ANTIRRETORNO
COM MEMBRANA DE
SILICONE**

SIFÃO FLEXÍVEL C/MENOR OCUPAÇÃO DE ESPAÇO SENZO 32

OCUPAÇÃO
REDUZIDA
DE
ESPAÇO

Garantia
3
ANOS



Referência	31560002
Descrição	SENZO 32: SIFÃO FLEXÍVEL C/OCUPAÇÃO MENOR DE ESPAÇO
Código de barras	3375537147250
Colisagem	01/50
Packaging	Saco
Entrada	1"1/4
Saída	Ø32
Altura por baixo do lava-louça	54 mm
Guarda de água	SISTEMA ANTIRRETORNO COM MEMBRANA DE SILICONE: garantia 100% sem odores e sem retorno de água
Preço	13,78 €

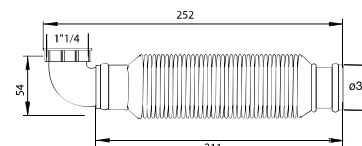

👍 > Também disponível com saída Ø40 mm: ver p.51 (referencia 31160002)

SIFÃO DE GARRAFA SIFÃO

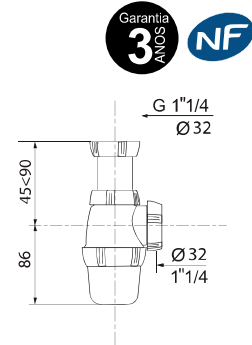

Referência	SP3158
Descrição	SIFÃO DE GARRAFA
Código de barras	3375536017530
Colisagem	01/112
Packaging	Saco
Entrada	1"¼
Saída	Ø32
Ligação electrodomésticos	Não
Altura por baixo lava-louça o lavatório/bidé	131 < 176 mm
Preço	3,37 €

SIFÃO DE GARRAFA SIFÃO

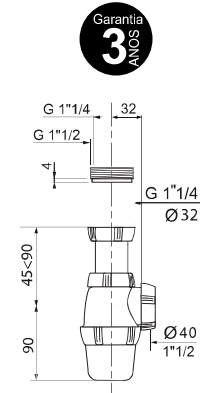
Referência	SP3168
Descrição	SIFÃO DE GARRAFA
Código de barras	3375536017530
Colisagem	01/52
Packaging	Saco
Entrada	1"½ - 1"¼
Saída	Ø40
Ligação electrodomésticos	Não
Altura por baixo lava-louça o lavatório/bidé	135 < 180 mm
Preço	4,62 €

SIFÃO DE GARRAFA CROMADO TEOS

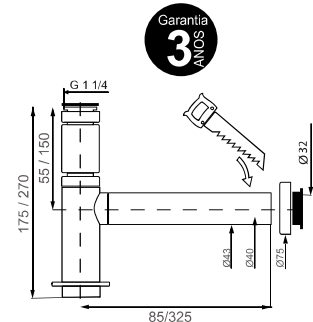

Referência	31270202
Descrição	TEOS : SIFÃO ABS CROMADO COM 4 ANEIS AMOVÍVEIS
Código de barras	3375537162444
Colisagem	01/15
Packaging	Caixa
Entrada	1"¼
Saída	Ø32 mm / Ø40 mm
Altura por baixo do lavatório/bidé	175 < 270 mm
Preço	28,47 €



VÁLVULA COM TAMPÃO E CORRENTE 32740005

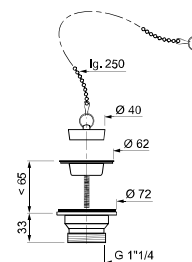

Referência	32740005
Descrição	VÁLVULA COM TAMPÃO E CORRENTE
Código de barras	3375539064012
Colisagem	01/20
Packaging	Saco
Material	Plástico
Sistema de fecho	Tampão e corrente
Preço	5,47 €



Garantia
3
ANOS

VÁLVULA QUICK-CLAC INOX



Referência	32500201
Descrição	VÁLVULA QUICK-CLAC COM CLAPET INOX
Código de barras	3375539064265
Colisagem	01/100
Packaging	Saco
Material	Tampão Inox
Sistema de fecho	Quick-clac
Preço	10,33 €

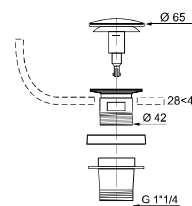

Garantia
3
ANOS

VÁLVULA QUICK-CLAC METALIZADA INOX



Referência	32500301
Descrição	VÁLVULA QUICK-CLAC METALIZADA COM CLAPET INOX
Código de barras	3375539043147
Colisagem	01/84
Packaging	Saco
Material	Tampão Inox
Sistema de fecho	Quick-clac
Preço	13,63 €

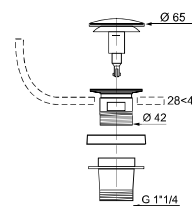

Garantia
3
ANOS

TAPÓN DE INOX QUICK-CLAC



Referência	83000070
Descrição	TAMPÃO INOX E JUNTA PARA VÁLVULA QUICK-CLAC
Código de barras	3375537132638
Colisagem	01/10
Packaging	Avulso
Preço	7,26 €

Garantia
3
ANOS

NANO 6.7

UN CONCENTRADO DE TECNOLOGIA

DESCUBRA O
PRODUTO MAIS
ENGENHOSO
DO MERCADO
EM VIDEO!



TOP CLEAN

Sifão extraível por cima, para uma limpeza e manutenção fácil e rápida



ANTI-ODORES

Membrana de silicone

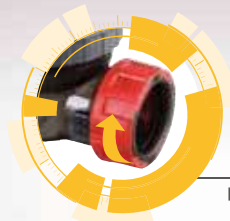

MONTAGEM RÁPIDA

Fixação ¼ de volta com a junta sobremoldada que assegura a impermeabilização



Ultracompacto

67 mm

PRODUTO PATENTEADO

MODELO REGISTRADO

UMA MONTAGEM RÁPIDA E SEM FERRAMENTAS



FUNÇÃO "QUICK SAFE":

- Porca presa ao sifão para uma ligação de 1/4 de volta
- Junta sobremoldada ao sifão para uma impermeabilização máxima
- Saída ø32mm ou saída ø40mm



CONCEITO ÚNICO DE LIGAÇÃO DO SIFÃO:

Instalação fácil e rápida com o conceito de encaixe do corpo da válvula



ORIENTÁVEL A 360° E INCLINAÇÃO DE ± 4°:

- Compensa defeitos de alinhamento do tubo
- Suprime a pressão sobre o tubo de evacuação

ETAPAS DE MONTAGEM



HIGIENE: MANUTENÇÃO FÁCIL E RÁPIDA



FUNÇÃO "TOP CLEAN":

- Sifão extraível por cima



SISTEMA ANTIRRETORNO CON MEMBRANA DE SILICONE:

- substitui a guarda de água para um resultado excepcional:
- Garantia 100% sem odores
 - Garantia 100% anti-vácuo

MENOR OCUPAO DE ESPAO: 3 VEZES MENOS VOLUMOSO DO QUE UM SIFÃO CLÁSSICO



ULTRACOMPACTO: só 6,7 cm:

- O sifão desaparece totalmente
- Liberta espaço por baixo do lavatório.

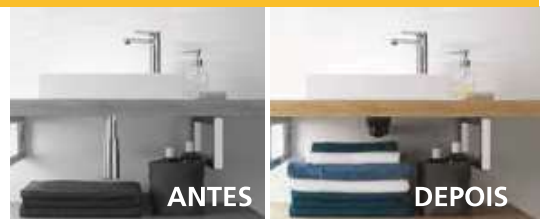

ANTES

DEPOIS

CONJUNTOS NANO 6.7 E ACESSÓRIOS

NANO 6.7 QUICK-CLAC



COM SAÍDA
Ø32 OU Ø40

Referência	30722849*	30723493
Descrição	NANO 6.7 QUICK-CLAC Ø32	NANO 6.7 QUICK-CLAC Ø40
Código de barras	3375537227327	3375537233755
Colisagem	01/30	01/30
Packaging	Caixa	Caixa
Entrada	1"¼	
Espessura do lavatório	23 < 51 mm	
Altura abaixo do lavatório/bidé	67 mm	
Guarda de água	SISTEMA ANTIRRETORNO COM MEMBRANA DE SILICONE: garantia 100% sem odores e 100% anti-vácuo	
Material da tampa	Latão	
Sistema de fecho	Quick-clac	
Preço	34,21 €	34,21 €

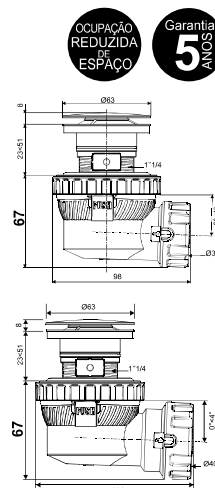

NANO 6.7 QUICK-CLAC COM TUBO DE RESPIRO



COM SAÍDA
Ø32 OU Ø40

Referência	30721242
Descrição	NANO 6.7 QUICK-CLAC C/TUBO DE RESPIRO Ø32
Código de barras	3375537211714
Colisagem	01/14
Packaging	Caixa
Entrada	1"¼
Espessura do lavatório	Para todos os lavatórios sem tubo de respiro. Para os lavatórios de encastrar em inox: utilizar o intercalar do tubo de respiro e o tampão para apertar a válvula ao máximo.
Altura abaixo do lavatório/bidé	90 mm
Guarda de água	SISTEMA ANTIRRETORNO COM MEMBRANA DE SILICONE: garantia 100% sem odores
Material da tampa	Latão
Sistema de fecho	Quick-clac
Preço	39,97 €

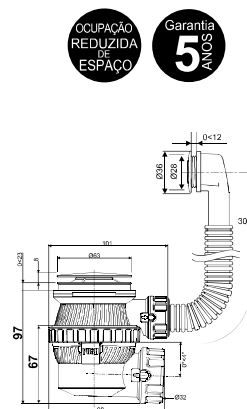

TAMPA VALV. QUICK CLAC NANO 6.7 CROMADO



Referência	30723128
Descrição	TAMPA VALV. QUICK CLAC CROMADA DA NANO 6.7
Código de barras	3375537230082
Colisagem	01/10
Packaging	Avulso
Preço	19,30 €

Garantia
5
ANOS

TAMPA VALV. QUICK CLAC NANO 6.7 PRETO



Referência	30723191
Descrição	TAMPA VALV. QUICK CLAC PRETA DA NANO 6.7
Código de barras	3375537230716
Colisagem	01/10
Packaging	Avulso
Preço	19,30 €

Garantia
5
ANOS



LIGAÇÕES - ACESSÓRIOS

LIGAÇÕES

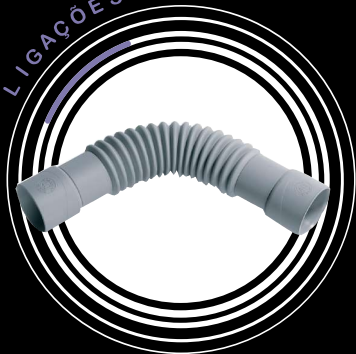

ANTI - VÁCUO



ACESSÓRIOS



CURVAS MÁGICAS



UNIVERSAL

Uma só curva mágica por diâmetro para todas as instalações : Fêmea/Fêmea Macho/Fêmea e Macho/Macho



Fêmea - Fêmea
(produto standard)



Macho - Fêmea
(cortar uma extremidade)



Macho - Macho
(cortar duas extremidades)

SEM CÁLCULOS DE ÂNGULOS!

- > A CURVA MÁGICA pode inclinar-se de 0° a 180° e sobre 2 planos distintos do espaço graças à sua estrutura flexível.
- > Compensa o desalinhamento entre 2 tubos. Pode ser compactado para uma instalação em tubos já existentes ou em áreas de difícil acesso. O seu corpo flexível absorve os fenómenos de contração e dilatação.
- > Em PVC, as CURVA MÁGICA resistem a maioria dos detergentes do mercado e das temperaturas domésticas.
- > Com a cor cinzenta integra-se perfeitamente em qualquer instalação.

DISPONÍVEL EM VÁRIAS VERSÕES:

- > Ø32, Ø40 E Ø50 UNIVERSAL A COLAR: por diâmetro para todas as instalações.
- > Ø32, Ø40 E Ø50 UNIVERSAL A COLAR : "Y"
- > Ø32, Ø40 E Ø50 PUSH-FIT (ENCAIXAR E ENCAIXAR/COLAR): Fêmea/Fêmea e Macho/Fêmea
- > Ø100/Ø110 A COLAR: Fêmea/Fêmea



SEM CÁLCULO DE ÂNGULOS

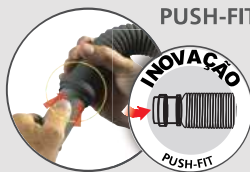

PUSH-FIT

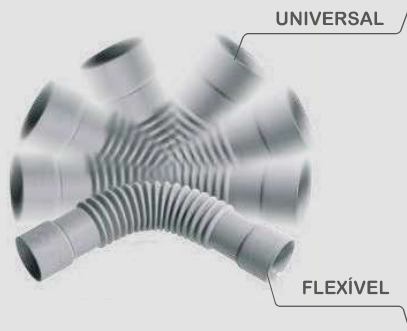

UNIVERSAL

FLEXÍVEL



CURVA MÁGICA UNIVERSAL (COLAR)



Referência	79009005
Descrição	CURVA MÁGICA UNIVERSAL Ø32
Código de barras	3375539049712
Colisagem	10/130
Packaging	Pack
Ligação	UNIVERSAL: fêmea e macho em cada extremidade A colar
Preço	4,99 €

Referência	79008001
Descrição	CURVA MÁGICA UNIVERSAL Ø40
Código de barras	3375539048340
Colisagem	10/90
Packaging	Pack
Ligação	UNIVERSAL: fêmea e macho em cada extremidade A colar
Preço	5,24 €

Referência	79010003
Descrição	CURVA MÁGICA UNIVERSAL Ø50
Código de barras	3375539052644
Colisagem	08/64
Packaging	Pack
Ligação	UNIVERSAL: fêmea e macho em cada extremidade A colar
Preço	6,99 €

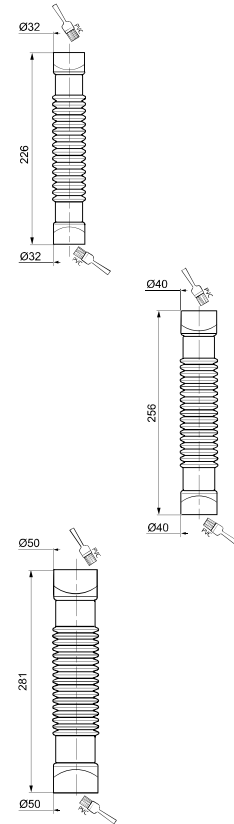

Garantia
5
ANOS

CURVA MÁGICA Y UNIVERSAL (COLAR)



Referência	79012001
Descrição	CURVA MÁGICA Y UNIVERSAL Ø32
Código de barras	3375539042768
Colisagem	05/50
Packaging	Pack
Ligação	UNIVERSAL: fêmea e fêmea em cada extremidade A colar
Preço	11,85 €

Referência	79011001
Descrição	CURVA MÁGICA Y UNIVERSAL Ø40
Código de barras	3375539042058
Colisagem	05/30
Packaging	Pack
Ligação	UNIVERSAL: fêmea e fêmea em cada extremidade A colar
Preço	12,67 €

Referência	79013001
Descrição	CURVA MÁGICA Y UNIVERSAL Ø50
Código de barras	3375539042423
Colisagem	01/05
Packaging	Pack
Ligação	UNIVERSAL: fêmea e fêmea em cada extremidade A colar
Preço	14,57 €

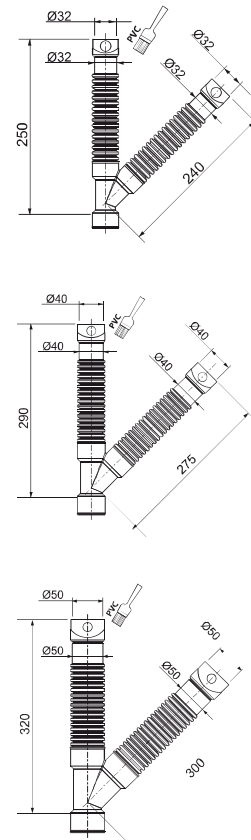

Garantia
5
ANOS

CURVA MÁGICA PUSH FIT FÊMEA/FÊMEA (ENCAIXAR)



Referência	79019001
Descrição	CURVA MÁGICA PUSH FIT FÊMEA/FÊMEA Ø32
Código de barras	3375539057892
Colisagem	10/120
Packaging	Pack
Preço	6,12 €

Referência	79020001
Descrição	CURVA MÁGICA PUSH FIT FÊMEA/FÊMEA Ø40
Código de barras	3375539057939
Colisagem	10/70
Packaging	Pack
Preço	6,67 €

Referência	79021001
Descrição	CURVA MÁGICA PUSH FIT FÊMEA/FÊMEA Ø50
Código de barras	3375539057946
Colisagem	08/48
Packaging	Pack
Preço	9,24 €

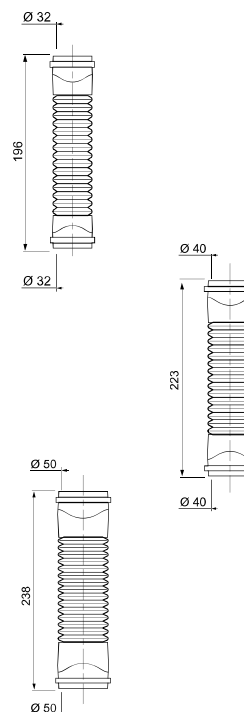

Garantia
5
ANOS

CURVA MÁGICA PUSH FIT MACHO/FÊMEA (ENCAIXAR E COLAR)



Referência	79019011
Descrição	CURVA MÁGICA PUSH FIT MACHO/FÊMEA Ø32
Código de barras	3375537147168
Colisagem	10/120
Packaging	Pack
Preço	5,58 €

Referência	79020011
Descrição	CURVA MÁGICA PUSH FIT MACHO/FÊMEA Ø40
Código de barras	3375537147267
Colisagem	10/70
Packaging	Pack
Preço	6,18 €

Referência	79021011
Descrição	CURVA MÁGICA PUSH FIT MACHO/FÊMEA Ø50
Código de barras	3375537147274
Colisagem	08/48
Packaging	Pack
Preço	7,98 €

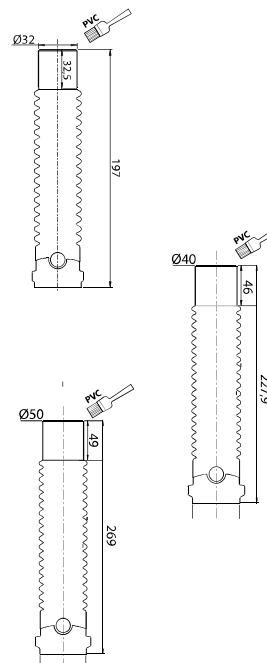

Garantia
5
ANOS

CURVA MÁGICA Ø 100-110



Referência	79007001
Descrição	CURVA MÁGICA Ø 100-110
Código de barras	3375539042713
Colisagem	01/15
Packaging	Avulso
Ligação	Fêmea Ø100 – macho Ø110 em cada extremidade A colar
Preço	53,11 €

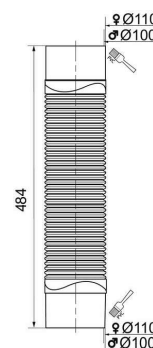

Garantia
5
ANOS

LIGAÇÕES UNIVERSAIS EXTENSÍVEIS



LIGAÇÃO UNIVERSAL EXTENSÍVEL BRANCO



Referência	30718261
Descrição	LIGAÇÃO UNIVERSAL EXTENSÍVEL BRANCA
Código de barras	3375537182206
Colisagem	01/50
Packaging	Saco
Entrada	1"½ - 1"¼
Saída	Ø32 / Ø40
Preço	6,18 €

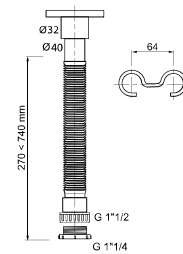

Garantia
3
ANOS

LIGAÇÃO UNIVERSAL EXTENSÍVEL CROMADO



Referência	30718263
Descrição	LIGAÇÃO UNIVERSAL EXTENSÍVEL CROMADA
Código de barras	3375537182220
Colisagem	01/50
Packaging	Saco
Entrada	1"½ - 1"¼
Saída	Ø32 / Ø40
Preço	10,83 €

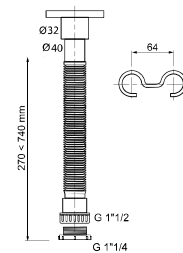

Garantia
3
ANOS

LIGAÇÃO UNIVERSAL EXTENSÍVEL BRANCO



Referência	30718262
Descrição	LIGAÇÃO UNIVERSAL EXTENSÍVEL BRANCA
Código de barras	3375537182213
Colisagem	01/40
Packaging	Saco
Entrada	1"½ - 1"¼
Saída	Ø40 / Ø50
Preço	6,18 €

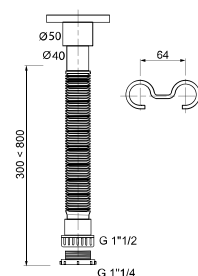

Garantia
3
ANOS

LIGAÇÃO FLEXÍVEL ANELADA CINZENTA



Referência	79300003
Descrição	LIGAÇÃO ANELADA CINZENTA Ø32
Código de barras	3375536017639
Colisagem	01/40
Packaging	Avulso
Preço	6,67 €



Referência	79301001
Descrição	LIGAÇÃO ANELADA CINZENTA Ø40
Código de barras	3375536017615
Colisagem	01/40
Packaging	Avulso
Preço	6,67 €

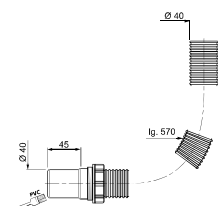
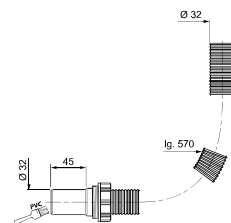

Garantia
3
ANOS

LIGAÇÃO FLEXÍVEL PVC BRANCA

COM GANCHO PARA USAR COMO SIFÃO



Referência	SP1200
Descrição	LIGAÇÃO FLEXÍVEL PVC BRANCA Ø32
Código de barras	3375536001195
Colisagem	01/15
Packaging	Saco
Preço	12,93 €



Referência	SP1201
Descrição	LIGAÇÃO FLEXÍVEL PVC BRANCA Ø40
Código de barras	3375536001164
Colisagem	01/20
Packaging	Saco
Preço	13,67 €

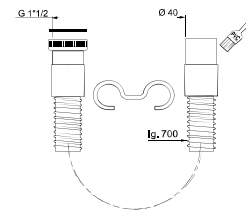
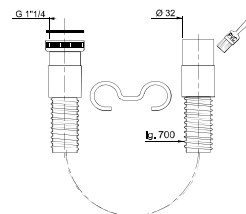

Garantia
3
ANOS

SIFÃO PARA MAQUINA DE LAVAR EM PVC CINZA



Referência	SP5001
Descrição	SIFÃO MAQUINA DE LAVAR SAÍDA HORIZONTAL
Código de barras	3375530112613
Colisagem	01/25
Packaging	Saco
Preço	6,37 €



Referência	SP5002
Descrição	SIFÃO MAQUINA DE LAVAR SAÍDA VERTICAL
Código de barras	3375530112811
Colisagem	01/25
Packaging	Saco
Preço	8,97 €

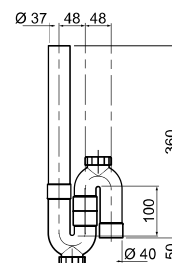
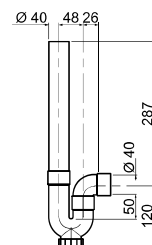

Garantia
3
ANOS

ANTI-VÁCUOS VERTICAL



Referência	VP15
Descrição	ANTI-VÁCUO VERTICAL TUBO 32-40
Código de barras	3375530118615
Colisagem	01/10
Packaging	Saco
Preço	10,41 €

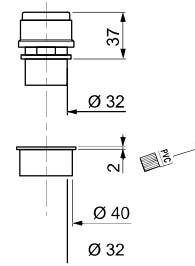

Garantia
3
ANOS



Referência	VP35
Descrição	ANTI-VÁCUO VERTICAL TUBO 40-50
Código de barras	3375530119216
Colisagem	01/10
Packaging	Saco
Preço	18,64 €

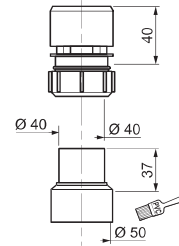

ANTI-VÁCUOS EM "T" HORIZONTAL



Referência	VP16
Descrição	ANTI VACUO EM T PARA TUBO 32
Código de barras	3375530118714
Colisagem	01/10
Packaging	Saco
Preço	10,98 €

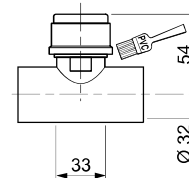

Garantia
3
ANOS



Referência	VP17
Descrição	ANTI VACUO EM T PARA TUBO 40
Código de barras	3375530118813
Colisagem	01/10
Packaging	Saco
Preço	10,98 €

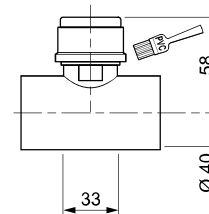

ANTI-VÁCUO EXCÊNTRICO



Referência	VP100
Descrição	ANTI VACUO PARA TUBO 85-110
Código de barras	3375530000811
Colisagem	01/02
Packaging	Caixa
Preço	72,32 €

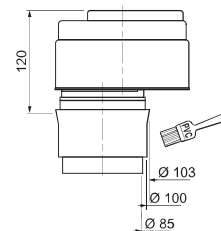

Garantia
3
ANOS

DESENTUPIDOR DE SIFÃO



Referência	SP9910
Descrição	DESENTUPIDOR DE SIFÃO
Código de barras	3375530165213
Colisagem	01/08
Packaging	Saco
Preço	19,87 €

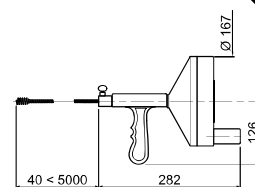

Garantia
3
ANOS

TAMPÃO UNIVERSAL CINZA



Referência	39224001
Descrição	TAMPÃO UNIVERSAL CINZA
Código de barras	3375537144594
Colisagem	01/10
Packaging	Coque
Preço	3,80 €

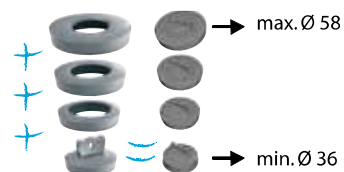

Garantia
3
ANOS

TAMPA DE VISITA PARA BANHEIRA 30X30



Referência	ACS400
Descrição	TAMPA DE VISITA PARA BANHEIRA 30X30
Código de barras	3375530011817
Colisagem	01/30
Packaging	Saco
Preço	15,70 €

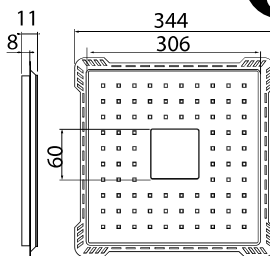

Garantia
3
ANOS



HIDROTERAPIA

COLUNAS



ACESSÓRIOS



MILANO



- > **CRIVO DE CABEÇA AJUSTÁVEL EM ALTURA**
após instalação (barra telescópica Ø 23/20,6).
- > **COLUNA** em inox marine.
- > **FLEXÍVEL SHINY**
(1,5 m).
- > **CHUVEIRO MANUAL 4 JATOS SOFT**
(mistura água / ar).
- > **A = 960 < 1200 MM, P = 540 MM.**



COLUNAS MILANO COMFORT



1/2"
Comfort



Touch

Referência	60721389
Código de barras	3375537213184
Packaging	Caixa
Colisagem	01/02
Chuveiro manual	4 jatos
Flexível	Inox cromado - Malha Shiny - Anti-torsão
Crivo de cabeça	Ø 25 cm. Inox cromado.
Inversor	Misturadora termostática. Inversor cerâmico.
Coluna de duche	Coluna de duche em inox marine. Ligação 1/2"
Preço	376,53 €

MILANO TOUCH

Referência	60721388
Código de barras	3375537213177
Packaging	Caixa
Colisagem	01/02
Chuveiro manual	4 jatos
Flexível	Inox cromado - Malha Shiny - Anti-torsão
Crivo de cabeça	Ø 25 cm. Inox cromado.
Inversor	Misturadora mecânica. Inversor cerâmico.
Coluna de duche	Coluna de duche em inox marine. Ligação 1/2"
Preço	299,81 €

MILANO SWITCH

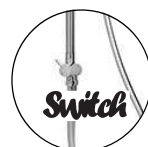

Switch

Referência	60721437
Código de barras	3375537213665
Packaging	Caixa
Colisagem	01/02
Chuveiro manual	4 jatos
Flexível	Inox cromado - Malha fina Shiny, Anti-torsão
Crivo de cabeça	Ø 25 cm. Inox cromado.
Inversor	Inversor cerâmico (sem torneira).
Coluna de duche	Coluna de duche em inox marine. Ligação 1/2"
Preço	240,93 €

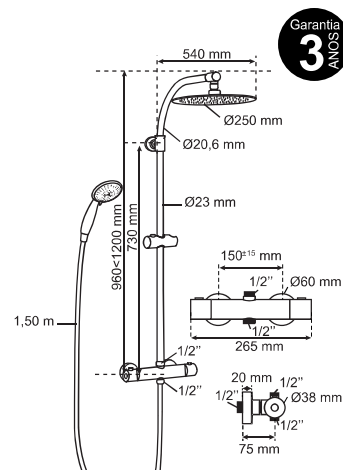

Garantia
3
ANOS

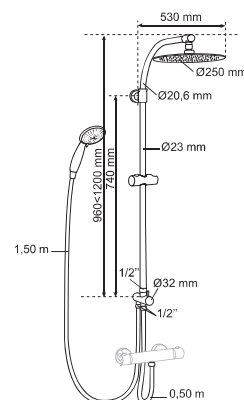
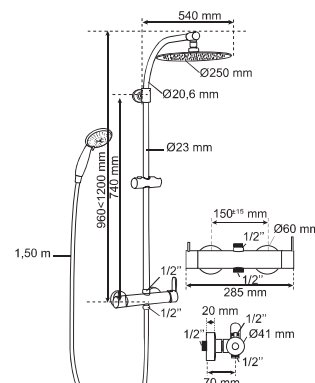

PALERMO



- › IDEAL PARA OS GRANDES ESPAÇOS
- › CRIVO DE CABEÇA LARGO anticalcário 30 x 30 cm em inox cromado e ABS, jato muito suave e económico em água.
- › COLUNA EM LATÃO CROMADO (secção 50 x 10 mm).
- › FLEXÍVEL SHINY estético com a malha apertada (1,50m)
- › CHUVEIRO MANUAL 1 JATO SOFT : eficaz e económico em água. (mistura água / ar).
- › A = 930, P = 565 MM.



COLUNAS PALERMO COMFORT



Comfort

Referência	60721391
Código de barras	3375537213207
Packaging	Caixa
Colisagem	01/02
Chuveiro manual	1 jato
Flexível	Inox cromado - Malha apertada Shiny, anti-torsão.
Crivo de cabeça	Crivo de cabeça 30 x 30 cm. Inox cromado e ABS.
Inversor	Misturadora termostática. Inversor cerâmico.
Coluna de duche	Coluna de duche em latão cromado. Ligaçãõ 1/2"
Preço	523,14 €

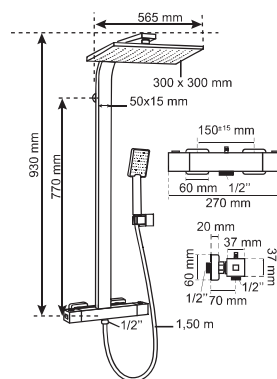

Garantia
3
ANOS

PALERMO TOUCH



Touch

Referência	60721390
Código de barras	3375537213191
Packaging	Caixa
Colisagem	01/02
Chuveiro manual	1 jato
Flexível	Inox cromado - Malha apertada Shiny, anti-torsão.
Crivo de cabeça	Crivo de cabeça 30 x 30 cm. Inox cromado e ABS.
Inversor	Misturadora mecânica. Inversor cerâmico.
Coluna de duche	Coluna de duche em latão cromado. Ligaçãõ 1/2"
Preço	436,36 €

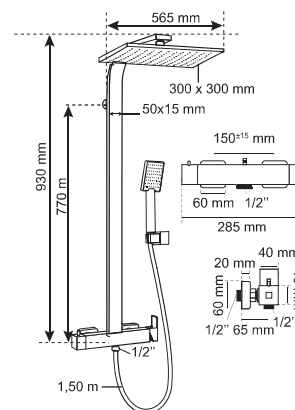

ROMA BLACK



- > MODERNO, CLASSICO OU CHIQUE, Acabamento preto mat
- > CRIVO DE CABEÇA AJUSTÁVEL EM ALTURA após instalação (barra telescópica Ø 23/20,6).
- > FLEXÍVEL EM PVC PRETO ANTITORÇÃO 1,50 m.
- > CHUVEIRO MANUAL 5 JATOS eficaz e económico em água (mistura água/ar).
- > INVERSORES COM DISCOS CERÂMICOS
- > A = 900 < 1150 MM, P = 350 MM.



COLUNAS ROMA BLACK COMFORT

Garantia 3 ANOS



Referência	60722893
Código de barras	3375537227754
Packaging	Caixa
Colisagem	01/02
Chuveiro manual	5 jatos anticalcário
Flexível	em PVC Preto 1,50 m
Crivo de cabeça	Ø 23 cm - Altura ajustável
Inversor	Misturadora termostatica com sistema anti-queimadura (cartucho Vernet™ fab.França).
Coluna de duche	Acabamento Preto Mat. Ligação 1/2"
Preço	374,27 €

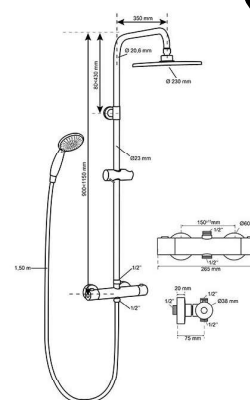

ROMA BLACK TOUCH

Referência	60722892
Código de barras	3375537227747
Packaging	Caixa
Colisagem	01/02
Chuveiro manual	5 jatos anticalcário
Flexível	em PVC Preto 1,50 m
Crivo de cabeça	Ø 23 cm - Altura ajustável
Inversor	Misturadora mecânica
Coluna de duche	Acabamento Preto Mat. Ligação 1/2"
Preço	315,90 €

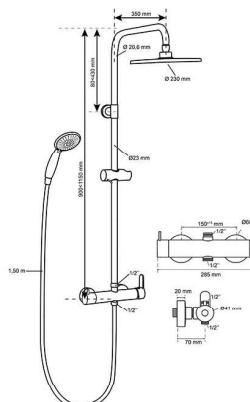

MONZA



- > **CRIVO DE CABEÇA** anticalcário 22 x 22 cm orientável
- > **COLUNA EM LATÃO CROMADO**
- > **FLEXÍVEL** inox cromado dupla agrafagem (1,50m)
- > **CHUVEIRO MANUAL 1 JATO** : em ABS cromado, anticalcário
- > **Ajustável em altura** : 938mm a 1248mm



COLUNA MONZA



Referência	60723568
Código de barras	3375537234264
Packaging	Caixa
Colisagem	01/02
Chuveiro manual	1 jato em ABS cromado, anticalcário
Flexível	Flexível 1,50m em inox cromado dupla agrafagem, anti torção
Crivo de cabeça	Crivo de cabeça orientável 22 cm. Ajustável em altura após a instalação.
Inversor	Misturadora mecânica em latão cromado Inversor cerâmico integrado
Coluna de duche	Barra em latão cromado. Ajustável, em altura, de 938 a 1248 mm.
Preço	376,24 €

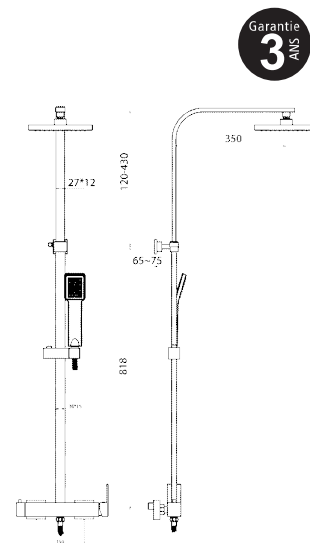

CRIVO DE CABEÇA XL PALERMO

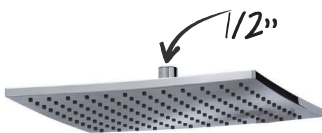

Referência	60720948
Descrição	CRIVO DE CABEÇA XL PALERMO 30X30 CM
Código de barras	3375537208746
Colisagem	01/05
Packaging	Caixa
Material	Por cima : inox / por baixo : ABS
Caractêrísticas	Rótula orientável em latão cromado
Preço	111,56 €

Garantia
3
ANOS

CRIVO DE CABEÇA DESIGN MILANO



Referência	60720951
Descrição	CRIVO DE CABEÇA DESIGN MILANO Ø 25 CM
Código de barras	3375537208777
Colisagem	01/04
Packaging	Caixa
Material	Por cima : inox / por baixo : ABS
Caractêrísticas	Rótula orientável em latão cromado
Preço	113,49 €

Garantia
3
ANOS

CHUVEIRO CHIC



Referência	60720566
Descrição	CHUVEIRO CHIC 8X10 CM
Código de barras	3375537204908
Colisagem	01/16
Packaging	Suporte
Chuveiro	Medidas 8 X 10 cm - ABS Cromado
Jato	1 Jato
Caractêrísticas	Mistura Ar/Água
Preço	17,07 €

Garantia
3
ANOS

CHUVEIRO ZEN



Referência	60720774
Descrição	CHUVEIRO ZEN
Código de barras	3375537206995
Colisagem	01/25
Packaging	Avulso
Chuveiro	Ø 10 cm - ABS Cromado
Jato	4 Jatos e Stop Jato
Caractêrísticas	Chuva fina, chuva densa, massagem e chuva fina/densa
Preço	22,49 €

Garantia
3
ANOS

FLEXÍVEL ANTITORÇÃO



Referência	60720799
Descrição	FLEXÍVEL INOX 1,50 M
Código de barras	3375537207244
Colisagem	01/12
Packaging	Saco
Material	Flexível duplo agrafagem em inox cromado
Preço	24,17 €

Garantia
3
ANOS

TORNEIRA MECANICA PARA COLUNA REDONDA



Referência	60721398
Descrição	TORNEIRA MECANICA PARA COLUNA REDONDA
Código de barras	3375537213276
Colisagem	01/01
Packaging	Caixa
Compatibilidade	Coluna MILANO
Preço	115,34 €

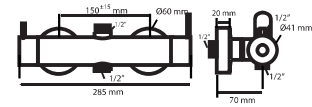

TORNEIRA MECANICA PARA COLUNA QUADRADA



Referência	60721402
Descrição	TORNEIRA MECANICA PARA COLUNA QUADRADA
Código de barras	3375537213313
Colisagem	01/01
Packaging	Caixa
Compatibilidade	Coluna PALERMO
Preço	142,69 €

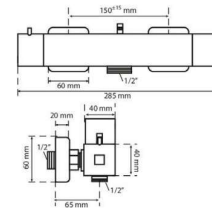

TORNEIRA TERMOSTATICA PARA COLUNA REDONDA



Referência	60721399
Descrição	TORNEIRA TERMOSTATICA PARA COLUNA REDONDA
Código de barras	3375537213283
Colisagem	01/01
Packaging	Caixa
Compatibilidade	Coluna MILANO
Preço	216,34 €

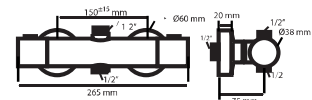

TORNEIRA TERMOSTATICA PARA COLUNA QUADRADA



Referência	60721403
Descrição	TORNEIRA TERMOSTATICA PARA COLUNA QUADRADA
Código de barras	3375537213320
Colisagem	01/01
Packaging	Caixa
Compatibilidade	Coluna PALERMO
Preço	258,39 €

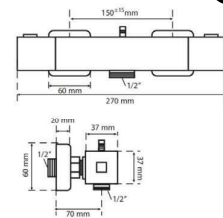

> Torneiras em latão cromado com inversor ceramico integrado, as termostaticas tem um cartuche Vernet 100% made in França.

10718269	p.14	30722011	p.31	60721398	p.77	SP2480050	p.53
10719338	p.13	30722012	p.31	60721399	p.77	SP2490050	p.53
10720231	p.16	30722016	p.39	60721402	p.77	SP3158	p.59
10722271	p.15	30722131	p.38	60721403	p.77	SP3168	p.45 - p.59
14010401	p.14	30722148	p.56	60721437	p.72	SP3213	p.49
16110011	p.16	30722163	p.49	60722892	p.74	SP5001	p.68
16120001	p.16	30722164	p.49 - p.56	60722893	p.74	SP5002	p.68
16300501	p.16	30722849*	p.62	60723568	p.75	SP5502	p.44
19008003	p.17	30723128	p.62	70120466	p.22	SP5802PT	p.44
19080001	p.17	30723191	p.62	70718863	p.22	SP601	p.45
20718162	p.19	30723192	p.41	71040002	p.23	SP602	p.45
20718747	p.20	30723364	p.35	71040102	p.23	SP604V	p.45
20719930	p.20	30723383	p.41	71150001	p.24	SP9910	p.70
20721280	p.19	30723462	p.32	71160001	p.24	TM200140E	p.52
219755	p.72	30723493	p.62	71240201	p.23	UNIP00099	p.14
30717242	p.50 - p.57	31000004	p.52	71260001	p.22	UNIP35099	p.12
30717754	p.30	31160002	p.51	79007001	p.66	UNIP35199	p.12
30717755	p.30	31180002	p.50 - p.57	79008001	p.65	UNIP63199	p.12
30717756	p.30	31270202	p.59	79009005	p.65	VP100	p.69
30718177*	p.53	31560002	p.58	79010003	p.65	VP15	p.69
30718244	p.32	32440001	p.53	79011001	p.65	VP16	p.69
30718249	p.36	32500201	p.60	79012001	p.65	VP17	p.69
30718250	p.36	32500301	p.60	79013001	p.65	VP35	p.69
30718261	p.67	32740005	p.60	79019001	p.66		
30718262	p.67	34020001	p.40	79019011	p.66		
30718263	p.67	34020201	p.40	79020001	p.66		
30718607	p.29	34040501	p.37	79020011	p.66		
30818608	p.29	34060007	p.39	79021001	p.66		
30718609	p.29	34060401	p.38	79021011	p.66		
30718610	p.29	34210003	p.40	79300003	p.68		
30718661	p.36	34220004	p.39	79301001	p.68		
30718662	p.36	34230004	p.37	80800205	p.41		
30718685	p.37	34760508	p.45	81000014	p.17		
30719156	p.41	39224001	p.70	81000016	p.17		
30719157	p.41	50717468	p.8	81000028	p.17		
30719719	p.41	50720090	p.8	83000070	p.45 - p.60		
30719919	p.36	60720566	p.76	ACS400	p.70		
30720270	p.36	60720774	p.76	M25	p.17		
30720889	p.32	60720799	p.76	M36	p.17		
30721025	p.27	60720948	p.76	MW35099	p.11		
30721028	p.27	60720951	p.76	MW35199	p.11		
30721031	p.27	60721388	p.72	MW63199	p.11		
30721058	p.38	60721389	p.72	RA3749J+	p.24		
30721135	p.38	60721390	p.73	SP1200	p.68		
30721242	p.62	60721391	p.73	SP1201	p.68		

DURAÇÃO DE GARANTIA (não inclui peças de desgaste)

UNIVERSO WC

ESTRUTURA AUTOPORTANTE PARA SANITA SUSPENSA

- Todas as referências 10 anos
- Acessórios 3 anos

AUTOCLISMOS

- Todas as referências 10 anos
- Acessórios e peças avulso 3 anos

MECANISMOS / TORNEIRAS

- Todas as referências 10 anos
- Acessórios, peças de substituição, mecanismos de renovação de latão 3 anos

TAMPOS DE SANITA

- Todas as referências 3 anos

JUNTAS

- Todas as referências Peças de desgaste

LIGAÇÕES WC

- Todas as referências 3 anos
- Ligações flexíveis 3 anos
- Acessórios e peças avulso 3 anos

EVACUAÇÃO

DUCHA ITALIANA

- Todas as referências 5 anos
- Acessórios 3 anos

EVACUAÇÃO

- Todas referências excepto casos específicos abaixo 3 anos
- Válvula de chuveiro TWISTO, TURBILHÃO, JAMES, SLIM 5 anos
- Gama (sifões, conjuntos) TUDO EM UM 5 anos
- Válvula de banheira e de lavatório QUICK CLAC 5 anos
- Sifão SPACE 5 anos
- Sifão SENZO 5 anos
- Gama NANO 5 anos
- Gama WIRQUIN NEO 5 anos
- Acessórios, peças de substituição 3 anos

SIFÕES DE SOLO

- Todas as referências 3 anos

LIGAÇÕES PARA EVACUAÇÃO

- Curvas Mágicas 5 anos
- Todas as referências 3 anos
- Acessórios e peças avulso 3 anos

ANTI VÁCUO

- Todas as referências 3 anos

HIDROTERAPIA

- Todas as referências 3 anos
- Acessórios 3 anos

CONDIÇÕES GERAIS DE FORNECIMENTO:

TRANSPORTE DE MERCADORIA:

As entregas são por conta da Wirquin Ibérica, Lda. se o valor líquido da mercadoria for superior a 300 €. Se o valor da mercadoria for inferior a 300 € a mercadoria seguirá com a indicação de portes a pagar pelo destinatário.

DEVOLUÇÕES E RECLAMAÇÕES:

Só serão aceites até 8 dias a contar da data da entrega da mercadoria, passado este prazo, somente após previa autorização da nossa parte. Não serão aceites reclamações de material danificado se aquando da recepção da da mercadoria não for transmitido por escrito ao nosso transportador na respectiva guia de transporte.

CONDIÇÕES DE PAGAMENTO:

Imediato – Desconto de 2% sobre a incidência (a factura deverá ser liquidada contra a entrega da mercadoria)

Até 30 dias da data da factura – Desconto de 1% sobre a incidência

A 60 dias da data da factura – Sem desconto

Passados que sejam 60 dias após a data da factura sem a mesma se encontrar regularizada, os fornecimentos serão suspensos. A Wirquin Ibérica, Lda. reserva para si a propriedade de toda a mercadoria facturada até ao cumprimento na íntegra do seu pagamento sendo debitados juros de mora (contados desde a data de vencimento da factura nos termos do artigo 102º, nº 3 do Código Comercial, e Portaria nº 262/99 de 12/04, e decreto lei nº 291/2003 de 08/04).

- AOS PREÇOS APRESENTADOS ACRESCE I.V.A. À TAXA LEGAL EM VIGOR -



wirquin
since 1989
IBÉRICA, LDA.

APARTADO 2052
3500-901 VISEU - PORTUGAL
wirquiniberica@sapo.pt
www.wirquingroup.com

Edição 2022
Conceção: Wirquin

Este documento não é contratual, Wirquin reserva-se o direito de modificar os seus modelos sem aviso prévio.

Qualquer reprodução total ou parcial é proibida.



www.wirquingroup.com